



COUVERTURES AUTOMATIQUES & ABRIS

- 188** — CALCULS ET CHOIX DES FINITIONS DELTA
- 189** — TABLIERS DE LAMES
- 190** — ESCALIERS ET SÉCURITÉ
- 191** — ACCROCHES DE SÉCURITÉ
- 192** — COUVERTURES AUTOMATIQUES HORS-SOL
- 213** — COUVERTURES AUTOMATIQUES IMMERGÉES
- 237** — LAMINET - PIÈGE À FEUILLES
- 238** — ACCESSOIRES
- 242** — MISE À DISPOSITION
- 244** — ABRIS DE PISCINE

Delta
by PROCOPI

PROTECTION & SÉCURITÉ

CALCULS ET CHOIX DES FINITIONS DELTA

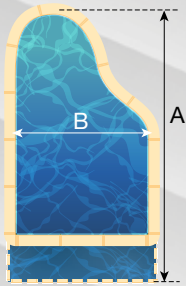

Les prix des couvertures Delta, de formes rectangulaires, équipées ou non d'un escalier, peuvent être facilement calculés à l'aide des informations contenues dans les pages suivantes. Dans tous les autres cas, la piscine est considérée comme de forme libre et les règles de calcul, définies ci-dessous, doivent être appliquées.

1 / Calcul de la surface du tablier

Dans tous les cas, la surface du tablier se calcule en fonction de la surface du rectangle dans lequel s'inscrit la forme de la piscine.

Ainsi, dans l'exemple ci-contre et dans tous les autres cas, la surface du tablier de la couverture automatique sera obtenue par la formule : $A \times B$. Le résultat obtenu est ensuite arrondi au m^2 supérieur.

Exemple : $A = 11,15$ m et $B = 4,60$ m.
 Surface : $4,60 \times 11,15 = 51,29$ m^2 , arrondi à 52 m^2
 Prix : Le prix du tablier est obtenu en multipliant cette surface par le prix au m^2 .
 Escalier : Si la piscine est équipée d'un escalier, ajouter le prix de celui-ci.

Figure A

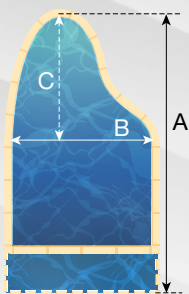

2 / Choix de la finition

Le pourtour d'un tablier de couverture automatique peut recevoir 2 types de finition :



■ Une finition par bouchon soudé

Cette solution est économiquement avantageuse mais présente un aspect en créneaux, peu esthétique et pouvant même, dans le cas d'un escalier, poser des difficultés de conformité à la norme NF P 90-308. (inf. À 25 cm)



■ Une finition par un mastic lissé

Cette solution est évidemment plus onéreuse mais présente le double avantage d'être parfaitement esthétique et irréprochable, au plan de la norme NF P 90-308. Dans le cas d'une piscine de forme libre et pour les parties curvilignes, un choix de finition doit être obligatoirement fait par le client.

Une fois ce choix effectué (bouchon ou mastic), il faut ensuite calculer le nombre d'extrémités de lames concernées par cette finition spéciale. Ce nombre est déterminé comme suit :

Déterminer le nombre d'extrémités, devant recevoir une finition spéciale :

Exemples (Figures A) : $C = 4,60$ m, largeur de lame = $0,075$ m.
 Nombre de finitions : $(C \times 2) / 0,075 = 122,66$, arrondi à 123 finitions.
 Exemples (Figures B) : $C = 4,75$ m, $D = 1,6$ m largeur de lame = $0,075$ m.
 Nombre de finitions : $(C + D) / 0,075 = 84,66$, arrondi à 85 finitions.

Prix de la finition spéciale : Se reporter au tableau, ci-dessous, pour connaître le prix total de la finition spéciale, en multipliant le nombre d'extrémités de lames par les prix unitaires indiqués ci-dessous. Dans l'exemple de la figure A, le nombre d'extrémités est égal à 123, dans l'exemple de la figure B, il est égal à 85. Le prix de la finition spéciale, est à ajouter au prix du tablier.

3 / Prix de la finition

Une fois déterminé le nombre total d'extrémités de lames devant recevoir une finition par bouchon ou par mastic, calculer le prix global de la finition en multipliant ce nombre par les prix unitaires ci-contre.

Code	Désignation	Prix H.T.
32002600	Finition d'extrémité de lame, par bouchon soudé	-
32001600	Finition d'extrémité de lame, par mastic lissé	-



Forme libre sur gabarit

La surface développée d'une couverture dont la forme libre a été communiquée à l'aide d'un gabarit, donne lieu à l'application d'un coefficient majorateur de 20%.

En outre, la fabrication d'un tablier de couverture automatique sur gabarit, donne lieu à la facturation d'une somme forfaitaire de 600,00 € (remise à déduire), correspondant à la prise de cotes du gabarit et à l'élaboration du plan de triangulation.

Prix H.T. (€) = $[(L \times l) \times 1,2] \times \text{prix HT au } m^2 + 600$

TABLIERS DE LAMES

Une lame unique sur le marché

- Le meilleur rapport volume d'air/épaisseur de lame du marché,
- Soudure des bouchons de lames par ultra-sons : l'étanchéité assurée,
- L'esthétique assurée, jusque dans le détail, le coloris des bouchons est assorti à celui des lames.

Le bénéfice est triple

- Tout d'abord, ce rapport volume d'air/épaisseur de lame et la grande flottabilité qu'il assure au tablier, évite contrairement aux lames épaisses, un déplacement d'eau important et donc un déversement considérable par le trop-plein.
- De plus, l'étanchéité des lames est parfaite et l'eau ne peut s'y introduire. L'air piégé dans les lames est donc immobile et sec, ce qui vous garantit la meilleure des isolations thermiques.
- Enfin, l'excellente flottabilité, ajoutée aux faces inférieures gondolées des lames pour en augmenter la surface, confère une très grande portance au tablier qui peut ainsi supporter aisément le poids d'un homme. Cette lame unique constitue donc aussi un élément de sécurité supplémentaire.

Un dispositif anti-flexion exclusif

- Comme toutes les couvertures de la gamme Delta, les tabliers sont équipés d'un dispositif d'articulation des lames dont l'angle de flexion est le plus réduit du marché. Cela limite l'enfoncement du tablier sous le poids d'un homme et permet donc une sécurité renforcée en cas de chute accidentelle.
- Avec ses lames rigides à triple alvéoles d'air, les couvertures de la gamme Delta sont les championnes de la flottabilité pouvant résister jusqu'à 100 kg au m².

Une lame assemblée par glissement

- Un montage du tablier plus simple,
- Des articulations de lame préservées comparé aux procédés par clipsage,
- Une livraison par paquet de 6 lames pour un assemblage 2 à 3 fois plus rapide.

Une eau plus pure et plus tempérée

- Le tablier réduit la photosynthèse et limite la formation des algues microscopiques. Plus propre, votre eau nécessite moins de temps de filtration et moins de produits de traitement.
- Le tablier protège votre piscine de la fraîcheur nocturne et des coups de vent froid. Elle vous permet de vous baigner plus tôt au printemps et de profiter pleinement des belles arrière-saisons.
- Enfin la face inférieure gondolée inférieure des lames favorisera l'échange thermique pour une augmentation accrue de la température de l'eau et pour une diminution sensible des phénomènes de dilatation du tablier.

Une esthétique parfaite

- Le design est étudié pour épouser harmonieusement les lignes de votre bassin. Et un large choix de teintes vous permet d'ajouter une touche de raffinement supplémentaire à votre décor.

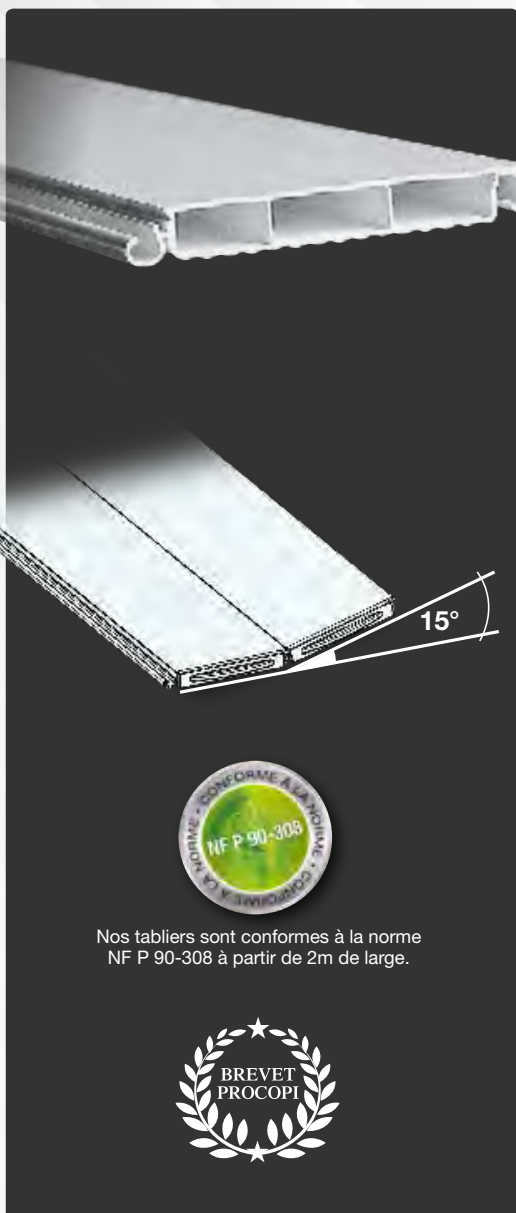

Nos tabliers sont conformes à la norme NF P 90-308 à partir de 2m de large.

- Le façonnage des angles d'un rayon ou d'un pan coupé inférieur ou égal à 150 mm est intégré, sans supplément, dans les prix des tabliers indiqués ci-contre.
- La surface du tablier est calculée à partir de la largeur et de la longueur exactes de la piscine, sans aucun ajout.

TABLIERS DE LAMES PVC ET PVC-PMMA



Famille 6900

PVC blanc



PVC beige



PVC gris



PVC bleu clair

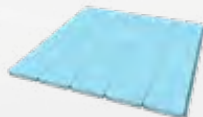

PVC bleu translucide

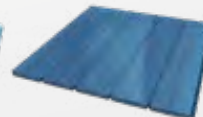

Code	32000300	32000500	32000800	32000100	32000700*
Prix H.T.	-	-	-	-	-

Le coloris des lames est similaire au coloris des liners et des pièces à sceller.

(*) Le bleu translucide est uniquement disponible pour les couvertures Coverdeck, Revodeck, Stardeck, Stardeck Niveau Haut, Stardeck Ineo, Thermodeck et Igloo



Dans le cas d'une Stardeck Inéo, toute structure mécanique positionnée plus basse que les recommandations du génie civil entraîne une facturation des m² supplémentaires.

ESCALIERS ET SÉCURITÉ

Les finitions de lames

- Toutes les couvertures Delta peuvent habiller un escalier droit, roman ou de forme personnalisée.
- Deux types de finition sont possibles : en créneau ou en forme.



Finition en créneau



Finition en forme

Ecart maximum = 250 mm



La norme NF P 90-308 interdit un espace vide, non couvert, de plus de 250 mm.

Dans le cas d'une commande de finition en créneau, si un espace de plus 250 mm est constaté, la finition sera obligatoirement et automatiquement réalisée en silicone sur la zone concernée.

Les découpes d'escaliers



Escalier roman

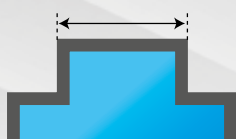

Escalier droit

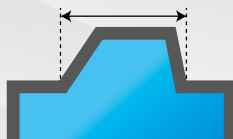

Autre forme

Types d'escalier	Finition en créneau	Finition en forme
	Prix H.T.	Prix H.T.
Escalier roman < 3,10 m	-	-
Escalier roman > ou = 3,10 m	-	-
Escalier droit < 2,10 m	-	-
Escalier droit > ou = 2,10 m	-	-
Autre forme < 3,10 m	-	-
Autre forme > ou = 3,10 m	-	-

PROFITEZ DE L'ENLÈVEMENT EN AGENCE POUR 1 € DE PLUS

- Nous stockons chez nous, vos couvertures automatiques, couvertures à barres, piscines bois, spas...
- Vous venez quand vous le souhaitez pour récupérer vos produits dans l'une de nos 12 agences commerciales.
- Nous chargeons pour vous votre commande.
- Il ne vous reste plus qu'à livrer votre client.
- La facturation sera effectuée à l'enlèvement en agence.



ACCROCHES DE SÉCURITÉ

ACCROCHES DELTA LOCK®

Famille 6900

												
Bleu clair	Bleu gris	Bleu France	Outremer	Blanc	Menthe	Sable	Gris	Taupe	Argile	Gris anthracite	Noir	Bleu translucide
32800100	32800230	32800200	32800330	32800300	32800530	32800500	32800800	32800130	32800430	32800600	32800900	32800700*
-	-	-	-	-	-	-	-	-	-	-	-	-

Le coloris des accroches est similaire au coloris des liners.

(*) Le bleu translucide est disponible avec les couvertures Coverdeck, Revodeck, Stardeck, Stardeck Ineo, Thermodeck et Igloo.



ACCROCHES DE SÉCURITÉ DELTA LOCK® SOUS MARGELLE

Famille 6900

												
Bleu clair	Bleu gris	Bleu France	Outremer	Blanc	Menthe	Sable	Gris	Taupe	Argile	Gris anthracite	Noir	Bleu translucide
32802100	32802230	32802200	32802330	32802300	32802530	32802500	32802800	32802130	32802430	32802600	32802900	32802700
-	-	-	-	-	-	-	-	-	-	-	-	-

Le coloris des accroches est similaire au coloris des liners.

ACCROCHES DE SÉCURITÉ DELTA EN INOX

Famille 6900

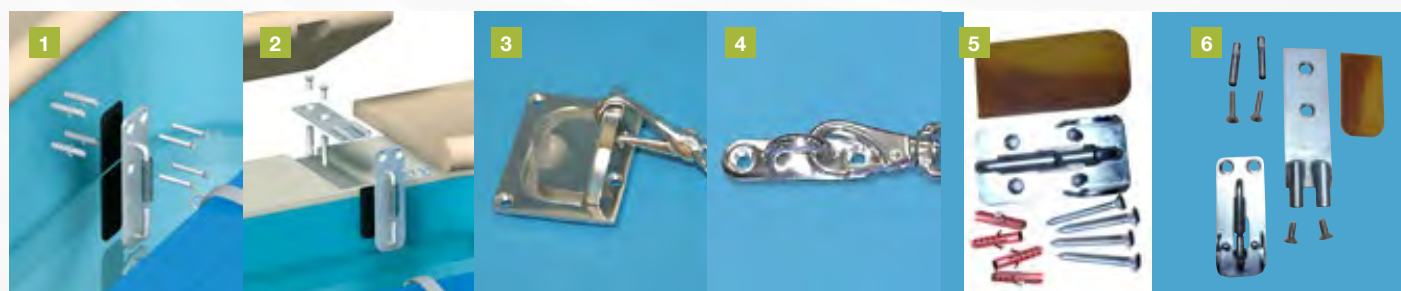

Code	Désignation	Prix H.T.
ACCROCHES INOX POUR MISE EN CONFORMITÉ		
1	32850600 Accroche en Inox, à fixer sur la paroi	-
2	32852600 Accroche en Inox en 2 parties, à fixer sous la margelle	-
3	32856600 Accroche pontet escamotable, pour bac tampon et débordement	-
4	32857600 Accroche pontet fixe, pour bac tampon et débordement	-
5	32850000 Accroche en Inox pour Ineo et Niveau haut, à fixer sur la paroi	-
6	32850700 Accroche en inox, Ineo et niveau haut, à fixer sous la margelle	-

COUVERTURES AUTOMATIQUES HORS-SOL

PREMIUM

EVODECK® EM

Enroulement manuel

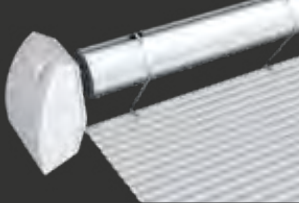

- Evolutif vers une solution motorisée
- Pas de branchements électriques
- Rapidité d'installation
- Enroulement sans efforts à l'aide d'une visseuse sans fil (non fournie)
- Pieds incorrodables

CARACTÉRISTIQUES

Dimensions maximales (m)

14,00 x 5,09

Coloris tablier

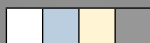

Axe

Aluminium anodisé
Ø 150 mm

Motorisation

Manuelle

Accroches de sécurité Delta



PREMIUM

EVODECK® EC

Enroulement motorisé sur secteur



- Rapidité d'installation
- Moto réducteur de 250 Nm ultra silencieux
- Moteur débrayable
- Fins de course réglables
- Maintenance et hivernage facilités
- Coffret électrique intégré dans le pied
- Pieds incorrodables

CARACTÉRISTIQUES

Dimensions maximales (m)

14,00 x 6,09

Coloris tablier

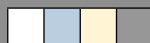

Axe

Aluminium anodisé
Ø 150 mm

Motorisation

Fin de course / Avec ou sans
Alimentation / Secteur 230 / 24 V

Accroches de sécurité Delta



AQUADECK® EM

Enroulement manuel

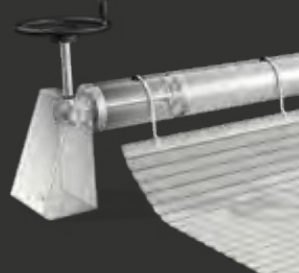

- Pas de branchement électrique
- Rapidité d'installation
- Prix extrêmement attractif
- Enroulement sans effort grâce à un démultiplicateur

CARACTÉRISTIQUES

Dimensions maximales (m)

12,00 x 5,09

Coloris tablier

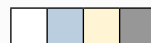

Axe

Aluminium anodisé
Ø 190 mm

Motorisation

Manuelle

Accroches de sécurité Delta

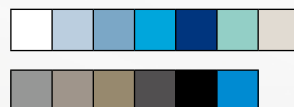

AQUADECK® EB

Enroulement motorisé sur batterie



- Pas de branchement électrique
- Grande autonomie de fonctionnement (30 cycles)
- Enroulement pour une piscine de 10 x 5 m, en moins de 2 minutes
- Livrée avec un chargeur étanche
- Alerte de batterie faible (buzzer)
- Rapidité d'installation
- Bouton poussoir pour commander le volet

CARACTÉRISTIQUES

Dimensions maximales (m)

14,00 x 6,09

Coloris tablier

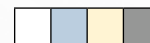

Axe

Aluminium anodisé
Ø 190 / 192 mm

Motorisation

Alimentation : Batterie et Chargeur

Accroches de sécurité Delta



COUVERTURES AUTOMATIQUES HORS-SOL

AQUADECK® EC

Enroulement motorisé sur secteur



- Fonctionne sur secteur 230 Volts - 50 Hz
- Rapidité d'installation
- Enroulement pour une piscine de 10 x 5 m, en moins de 2 minutes
- Livré avec un coffret d'alimentation et de protection

CARACTÉRISTIQUES

Dimensions maximales (m)

14,00 x 6,09

Coloris tablier

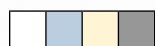

Axe

Aluminium anodisé
Ø 190 / 192 mm

Motorisation

Alimentation sur secteur 230 V

Accroches de sécurité Delta



AQUADECK® ES

Enroulement motorisé à énergie solaire



- Grande autonomie de fonctionnement (30 cycles sans soleil)
- Pas de branchement électrique
- Economique, pas de consommation électrique
- Ecologique, utilise une énergie renouvelable
- Rapidité d'installation

CARACTÉRISTIQUES

Dimensions maximales (m)

14,00 x 6,09

Coloris tablier

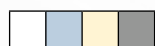

Axe

Aluminium anodisé
Ø 190 / 192 mm

Motorisation

Alimentation : Solaire

Accroches de sécurité Delta



IGLOO II®

Un design séduisant

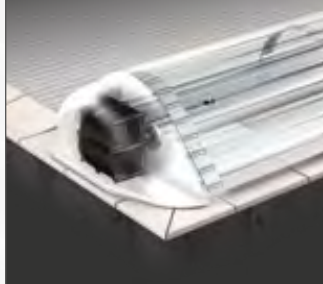

- Protection du tablier grâce aux lisses d'habillage
- Structure composée de lisses PVC blanc, sable ou grise de 32 mm
- Protections latérales pour le palier et le moto-réducteur
- Le volet le plus bas du marché

CARACTÉRISTIQUES

Dimensions maximales (m)

12,00 x 6,09

Coloris tablier

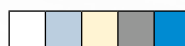

Habillage PVC

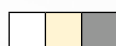

Axe

Aluminium anodisé
Ø 150 mm

Motorisation

Fin de course : Electronique
Alimentation sur secteur 230 V

Accroches de sécurité Delta



THERMODECK®

Une esthétique parfaite

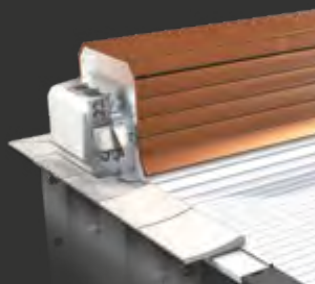

- Protection du tablier grâce aux lisses d'habillage quasi jointives qui empêchent la lumière du soleil de passer
- Habillage en bois (exotique ou en pin classe IV) de 23 mm d'épaisseur ou en PVC (blanc, sable ou gris) de 32 mm
- Protections latérales pour le palier et le moto-réducteur

CARACTÉRISTIQUES

Dimensions maximales (m)

14,00 x 7,09

Coloris tablier

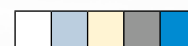

Habillage PVC ou bois

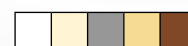

Axe

Aluminium anodisé
Ø 150 / 180 mm

Motorisation

Fin de course : Electronique
Alimentation sur secteur 230 V

Accroches de sécurité Delta





FASTLINE

FABRICATION RAPIDE

COUVERTURES
AUTOMATIQUES

FABRICATION
DE VOTRE COUVERTURE
AUTOMATIQUE
EN 5 JOURS



VALABLE
TOUTE L'ANNÉE



SIMPLIFIEZ LE PASSAGE
DE VOTRE COMMANDE EN
UTILISANT L'AQUASOFT



LE SERVICE **FASTLINE** EST EXCLUSIVEMENT
RÉSERVÉ AUX CLIENTS PROFESSIONNELS
DE LA SOCIÉTÉ PROCOPi.

CE SERVICE, QUI EST DISPONIBLE
À TOUT MOMENT DE L'ANNÉE,
PERMET AU CLIENT PROFESSIONNEL
D'OBTENIR LA FABRICATION
D'UNE COUVERTURE DELTA,
SOUS UN DÉLAI RÉDUIT ET GARANTI.

LES CAILLEBOTIS HORS STANDARD NE
PEUVENT PAS ÊTRE COMMANDÉ EN FASTLINE



DÉLAI

FASTLINE COUVERTURES AUTOMATIQUES J+5,
pour ce qui concerne l'ensemble des couvertures
automatiques Delta d'une largeur de tablier inférieure
à 6 mètres, ainsi que leurs options et accessoires.

*Le délai de fabrication commence à courir à compter du jour
«J», qui est celui de la réception par Procopi de la commande
industrialisable du client professionnel.*

*Le délai de fabrication s'exprime en jours ouvrés, départ de notre
unité de production.*

TARIF

Ce service Fastline
sera facturé au client
professionnel : +10%



Les conditions du service Fastline sont disponibles sur procopi.com

COUVERTURES AUTOMATIQUES HORS-SOL

EXEMPLES DE PRIX POUR PISCINE RECTANGULAIRE

EVODECK® EM

	Dimensions de la piscine	Prix H.T.
	7,00 m x 3,00 m	-
	8,00 m x 4,00 m	-
	9,00 m x 4,00 m	-
	10,00 m x 5,00 m	-
	11,00 m x 5,00 m	-

Structure mécanique complète. Tablier de coloris blanc, sans escalier, avec accroches Delta Lock. Hors frais de mise à disposition.

EVODECK® EC*

	Dimensions de la piscine	Prix H.T.
	7,00 m x 3,00 m	-
	8,00 m x 4,00 m	-
	9,00 m x 4,00 m	-
	10,00 m x 5,00 m	-
	11,00 m x 5,00 m	-
	12,00 m x 6,00 m	-

Structure mécanique complète. Tablier de coloris blanc, sans escalier, avec accroches Delta Lock. Hors frais de mise à disposition. *plus value pour modèle avec fin de course

AQUADECK® EM

	Dimensions de la piscine	Prix H.T.
	7,00 m x 3,00 m	-
	8,00 m x 4,00 m	-
	9,00 m x 4,00 m	-
	10,00 m x 5,00 m	-
	11,00 m x 5,00 m	-

Structure mécanique complète. Tablier de coloris blanc, sans escalier, avec accroches Delta Lock. Hors frais de mise à disposition.

AQUADECK® EB

	Dimensions de la piscine	Prix H.T.
	7,00 m x 3,00 m	-
	8,00 m x 4,00 m	-
	9,00 m x 4,00 m	-
	10,00 m x 5,00 m	-
	11,00 m x 5,00 m	-
	12,00 m x 6,00 m	-

Structure mécanique complète. Tablier de coloris blanc, sans escalier, avec accroches Delta Lock. Hors frais de mise à disposition.

AQUADECK® EC

	Dimensions de la piscine	Prix H.T.
	7,00 m x 3,00 m	-
	8,00 m x 4,00 m	-
	9,00 m x 4,00 m	-
	10,00 m x 5,00 m	-
	11,00 m x 5,00 m	-
	12,00 m x 6,00 m	-

Structure mécanique complète. Tablier de coloris blanc, sans escalier, avec accroches Delta Lock. Hors frais de mise à disposition.

AQUADECK® ES

	Dimensions de la piscine	Prix H.T.
	7,00 m x 3,00 m	-
	8,00 m x 4,00 m	-
	9,00 m x 4,00 m	-
	10,00 m x 5,00 m	-
	11,00 m x 5,00 m	-
	12,00 m x 6,00 m	-

Structure mécanique complète. Tablier de coloris blanc, sans escalier, avec accroches Delta Lock. Hors frais de mise à disposition.

IGLOO® II

	Dimensions de la piscine	Prix H.T.
	7,00 m x 3,00 m	-
	8,00 m x 4,00 m	-
	9,00 m x 4,00 m	-
	10,00 m x 5,00 m	-
	11,00 m x 5,00 m	-
	12,00 m x 6,00 m	-

Structure mécanique complète. Tablier de coloris blanc, sans escalier, avec accroches Delta Lock. Habillage du Igloo II en PVC blanc. Hors frais de mise à disposition.

THERMODECK®

	Dimensions de la piscine	Prix H.T.
	7,00 m x 3,00 m*	-
	8,00 m x 4,00 m*	-
	9,00 m x 4,00 m*	-
	10,00 m x 5,00 m**	-
	11,00 m x 5,00 m**	-
	12,00 m x 6,00 m**	-

Structure mécanique complète. Tablier de coloris blanc, sans escalier, avec accroches Delta Lock. Habillage du Thermodeck en pin classe IV. Hors frais de mise à disposition. *Habillage Small **Habillage large

COMMANDER UNE COUVERTURE HORS-SOL EN 5 ÉTAPES

Exemple EVODECK EM - Piscine 8x4 m rectangulaire, avec escalier roman

1	CHOISIR LE COLORIS DU TABLIER Code : 32000300	Surface du tablier = 8 x 4 = 32 m ² / Prix du tablier : 32 m ² x - € = - €
2	CHOISIR UN ESCALIER (en option) Code : 32103300	Prix de l'escalier roman < 3,10 m de large = - € avec une finition en créneau (bouchons soudés)
3	CHOISIR LE SYSTÈME D'ACCROCHE DELTA LOCK Code : 32800300	4 Accroches Delta Lock x - € = - €
4	CHOISIR LA STRUCTURE MÉCANIQUE Code : 38201300	Structure mécanique Evodeck EM < 4,10 m de large = - €
5	INTÉGRER LES FRAIS DE MISE À DISPOSITION PRIX NET H.T. Code : 32900100	Frais de mise à disposition, accès gros porteur, pour une couverture < 4,10 m de large = - €

COUVERTURES AUTOMATIQUES HORS-SOL PREMIUM

EVODECK® EM 



Famille 6900



Les avantages :

- Evolutive vers une solution motorisée,
- Rapidité d'installation,
- Maintenance aisée,
- Conforme à la réglementation en vigueur NF P 90-308,
- Enroulement sans efforts à l'aide d'une visseuse sans fil (non fournie).

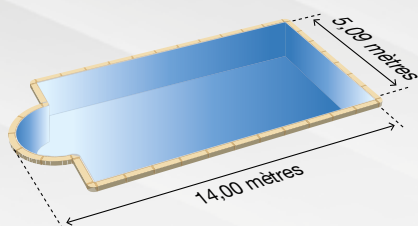

DIMENSIONS MAXIMALES :
Les dimensions maximales d'une couverture Evodeck EM, sont de 5,09 x 14,00 mètres



COMMANDER UNE COUVERTURE EN **5 ÉTAPES**

Structures mécaniques :

- Axe complet, en aluminium anodisé de Ø 150 mm, selon la largeur de la piscine,
- Accouplements en acier inoxydable,
- 1 Réducteur intégré dans la borne. Actionnable à l'aide d'une visseuse sans fil (non fournie).
- 2 Bornes en polymère renforcé de fibres de verre, réglables.

Evodeck EM	Blanc		Sable		Gris	
	Code	Prix H.T.	Code	Prix H.T.	Code	Prix H.T.
Structure mécanique Evodeck EM, largeur inférieure à 3,10 m	38200300	-	38200500	-	38200800	-
Structure mécanique Evodeck EM, largeur inférieure à 4,10 m	38201300	-	38201500	-	38201800	-
Structure mécanique Evodeck EM, largeur inférieure à 5,10 m	38203300	-	38203500	-	38203800	-
Évolution EVODECK EM vers EVODECK EC sans fins de course	38279300	-	38279500	-	38279800	-
Évolution EVODECK EM vers EVODECK EC avec fins de course	38279301	-	38279501	-	38279801	-



Capot et borne Evodeck EM disponibles en 3 coloris

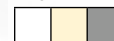

Axe complet, en aluminium anodisé de Ø 150 mm

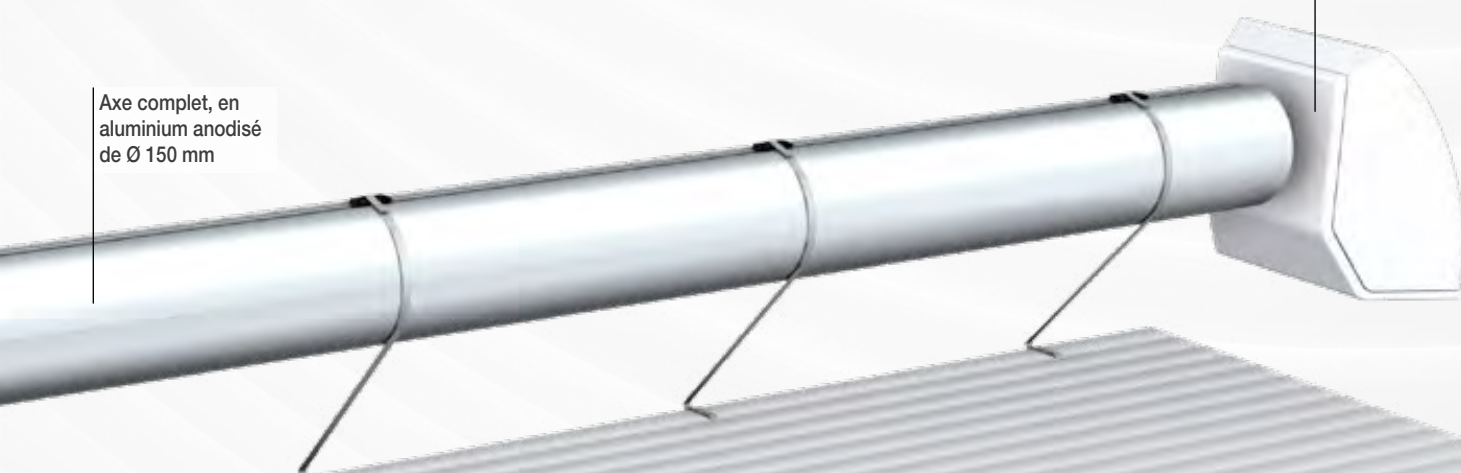

Tabliers de lames disponibles en 4 coloris



COUVERTURES AUTOMATIQUES & ABRIS

Conseils Procopi





Commandez vos couvertures automatiques avec l'AquaSoft et recevez une carte cadeau d'une valeur de **70 €**

1

Choisir le coloris du tablier

2

Choisir un escalier

3

Choisir le système d'accroche

4

Choisir la structure mécanique

5

Intégrer les frais de mise à disposition

COUVERTURES AUTOMATIQUES HORS-SOL PREMIUM

EVODECK® EC 



Famille 6900



Les avantages :

- Un seul branchement électrique à effectuer
- Rapidité d'installation
- Pas de moteur dans l'axe
- Motorisation débrayable et enroulement possible à l'aide d'une visseuse sans fil (Visseuse et outil non fournis)
- Conforme à la réglementation en vigueur NF P 90-308

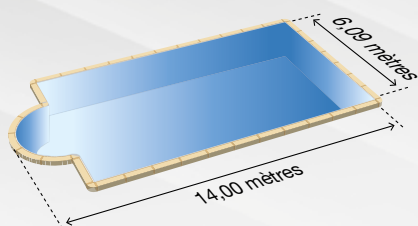

DIMENSIONS MAXIMALES :
Les dimensions maximales d'une couverture Evodeck EC, sont de 6,09 x 14,00 mètres

Moto-réducteur de 250 Nm intégré dans le pied, débrayable et équipé ou non d'une gestion de fins de course

Pieds supports en polymère renforcé de fibres de verre, réglables

Capot en ABS PMMA anti UV

570 mm

280 mm

Accouplements en acier Inoxydable

Hauteur axe 300mm

COMMANDER UNE COUVERTURE EN **5 ÉTAPES**

Structures mécaniques :

- Axe complet, en aluminium anodisé,
- Accouplements en acier inoxydable,
- 1 Moto-réducteur de 250 Nm intégré dans le pied, débrayable et équipé ou non d'une gestion de fins de course,
- 2 pieds supports en polymère renforcé de fibres de verre, réglables,
- 1 coffret électrique de commande et de protection (commande à clé intégrée sur un pied support).

Evodeck EC	Blanc		Sable		Gris	
	Code	Prix H.T.	Code	Prix H.T.	Code	Prix H.T.
SANS FIN DE COURSE						
Structure mécanique Evodeck EC, largeur inférieure à 3,10 m	38220300	-	38220500	-	38220800	-
Structure mécanique Evodeck EC, largeur inférieure à 4,10 m	38221300	-	38221500	-	38221800	-
Structure mécanique Evodeck EC, largeur inférieure à 5,10 m	38223300	-	38223500	-	38223800	-
Structure mécanique Evodeck EC, largeur inférieure à 6,10 m	38225300	-	38225500	-	38225800	-
AVEC FIN DE COURSE						
Structure mécanique Evodeck EC, largeur inférieure à 3,10 m	38220301	-	38220501	-	38220801	-
Structure mécanique Evodeck EC, largeur inférieure à 4,10 m	38221301	-	38221501	-	38221801	-
Structure mécanique Evodeck EC, largeur inférieure à 5,10 m	38223301	-	38223501	-	38223801	-
Structure mécanique Evodeck EC, largeur inférieure à 6,10 m	38225301	-	38225501	-	38225801	-

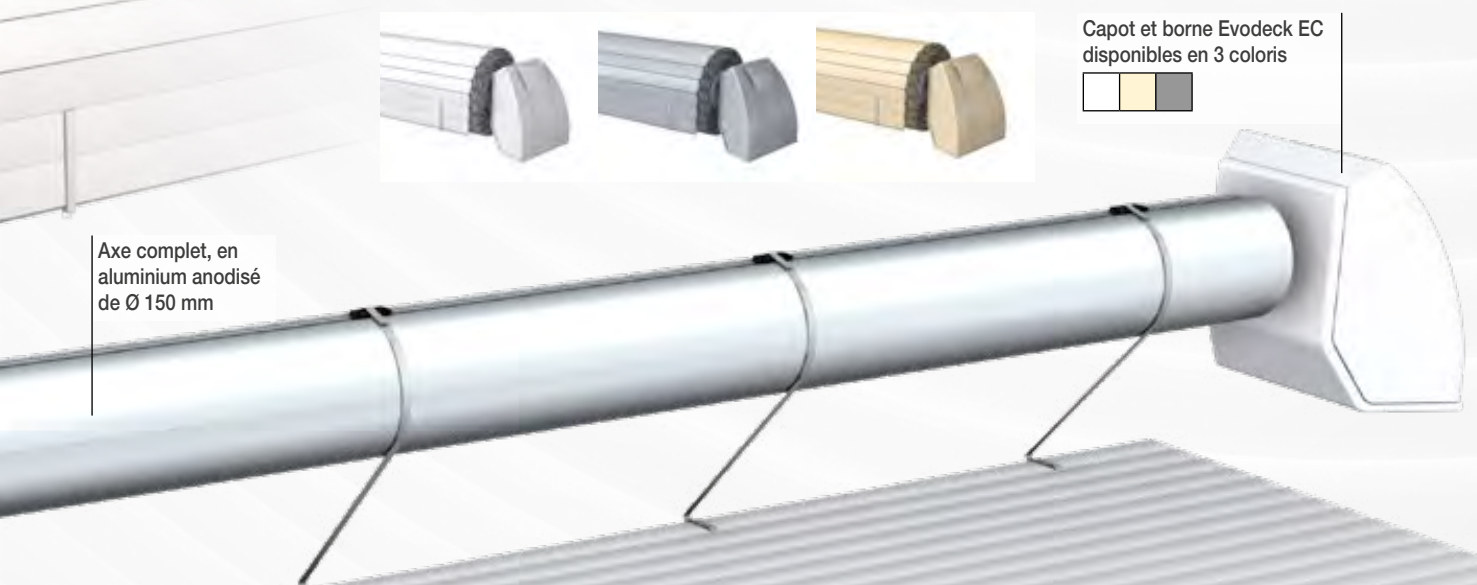

Axe complet, en aluminium anodisé de Ø 150 mm



Capot et borne Evodeck EC disponibles en 3 coloris



Tabliers de lames disponibles en 4 coloris

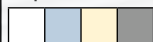

Conseils Procopi



Commandez vos couvertures automatiques avec l'AquaSoft et recevez une carte cadeau d'une valeur de **70 €**

1

Choisir le coloris du tablier

2

Choisir un escalier

3

Choisir le système d'accroche

4

Choisir la structure mécanique

5

Intégrer les frais de mise à disposition

COUVERTURES AUTOMATIQUES HORS-SOL

AQUADECK® EM 



Famille 6900



La couverture Aquadeck EM est une couverture à lames rigides dont l'enroulement se fait manuellement, grâce à un volant escamotable. L'Aquadeck EM est une solution fiable, simple et économique pour protéger une piscine avec une couverture à lames PVC normalisée.



Les avantages :

- Pas de branchement électrique,
- Rapidité d'installation,
- Prix extrêmement attractif,
- Conforme à la réglementation en vigueur (NF P 90-308),
- Enroulement sans effort grâce à un démultiplicateur.

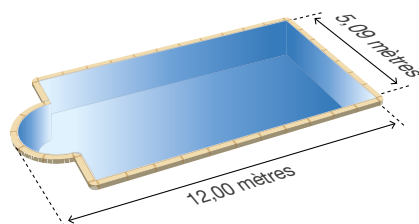

DIMENSIONS MAXIMALES :
Les dimensions maximales d'une couverture Aquadeck EM sont de 5,09 x 12,00 mètres.

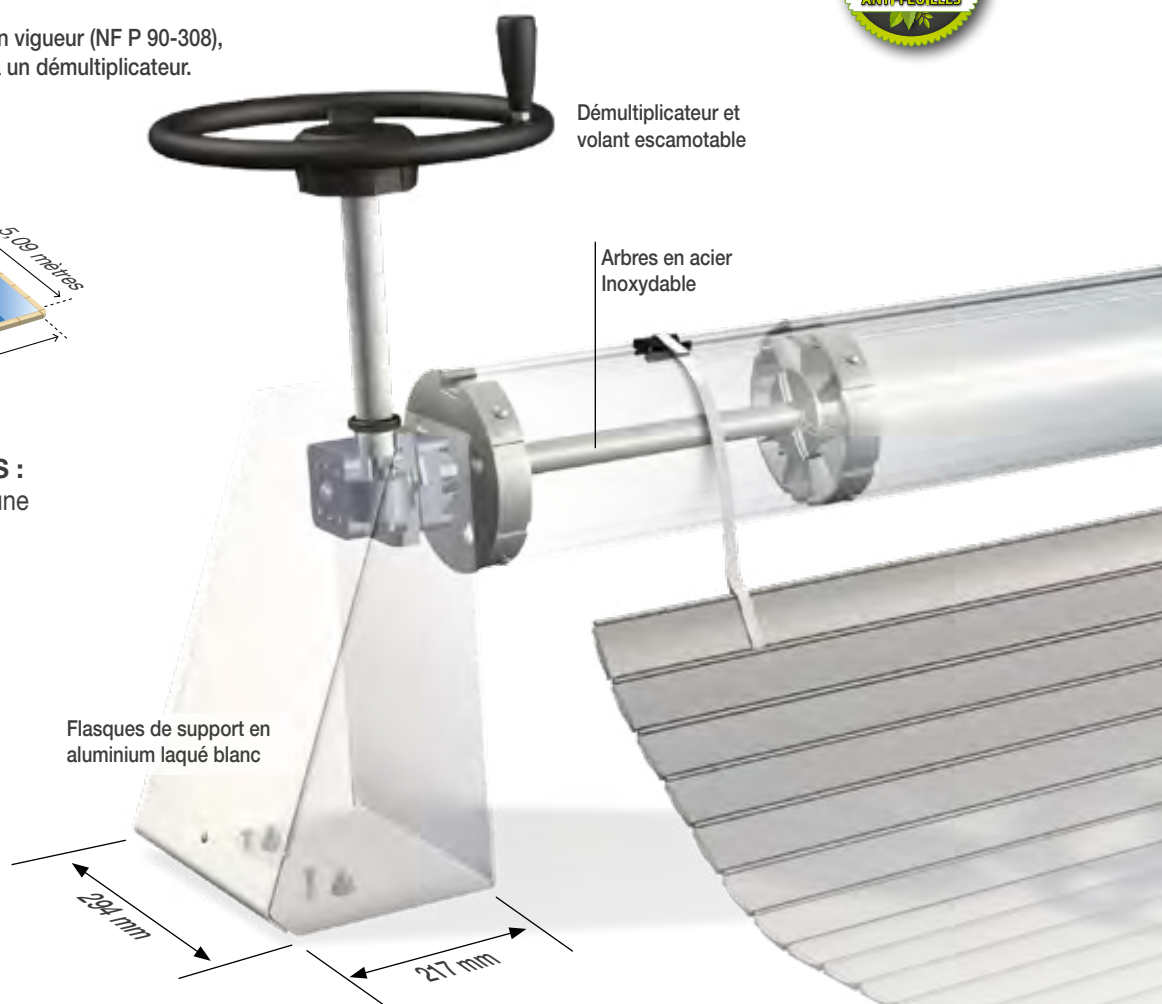

COMMANDER UNE COUVERTURE EN **5 ÉTAPES**

COUVERTURES AUTOMATIQUES HORS-SOL

AQUADECK® EM 

Famille 6900

Structures mécaniques :

- 2 Flasques de support en aluminium laqués blanc,
- 1 Axe complet, en aluminium anodisé de Ø 190 mm,
- Arbres en acier inoxydable,
- Démultiplicateur et volant amovible.

Code	Désignation	Prix H.T.
34200000	Structure mécanique Aquadeck EM, pour piscine de largeur inférieure à 3,10 m	-
34200100	Structure mécanique Aquadeck EM, pour piscine de largeur inférieure à 4,10 m	-
34200300	Structure mécanique Aquadeck EM, pour piscine de largeur inférieure à 5,10 m	-

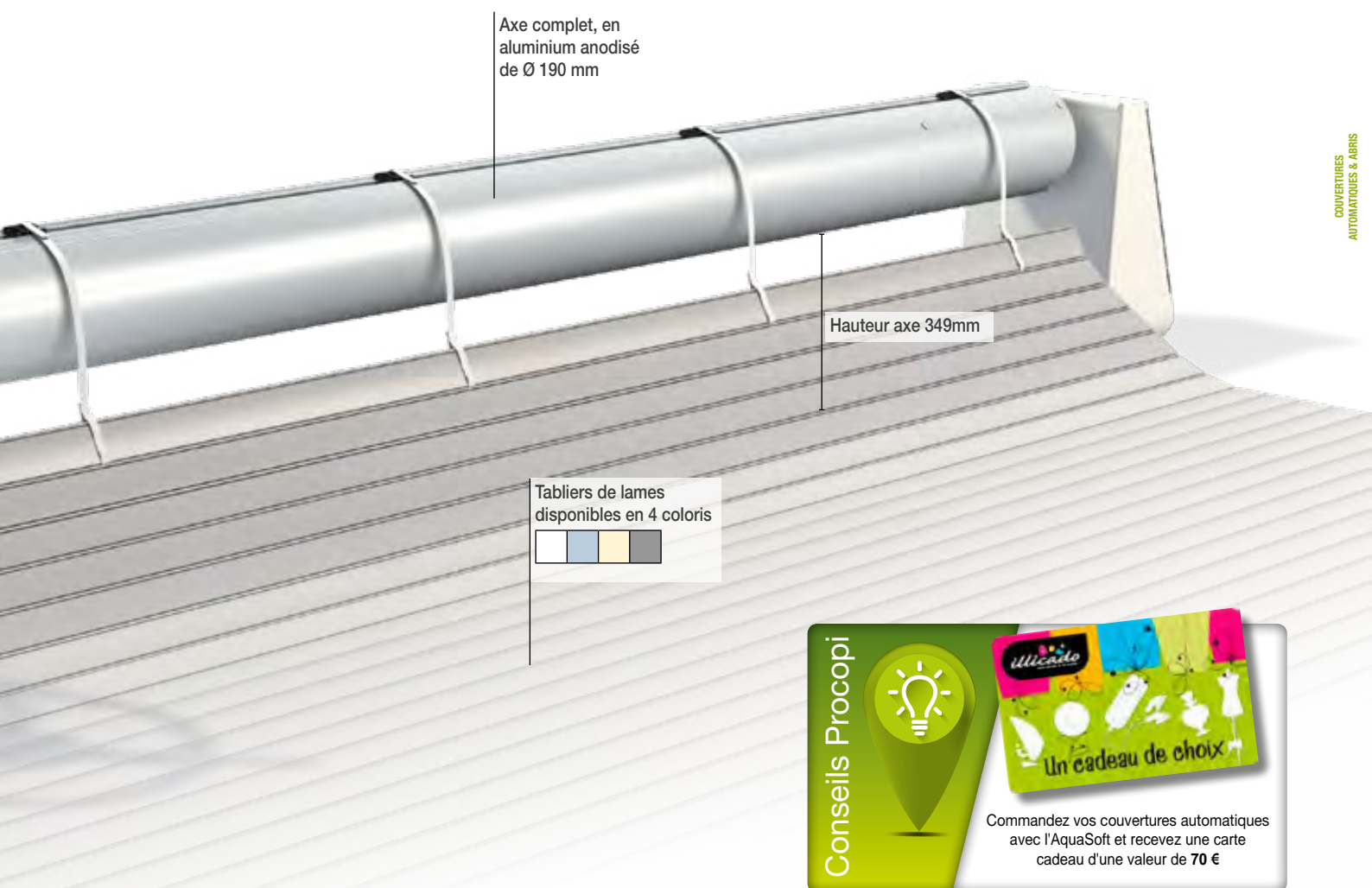

COUVERTURES
AUTOMATIQUES & ABRIS

1

Choisir le coloris
du tablier

2

Choisir
un escalier

3

Choisir le système
d'accroche

4

Choisir la structure
mécanique

5

Intégrer les frais de
mise à disposition

COUVERTURES AUTOMATIQUES HORS-SOL

AQUADECK® EB 



Famille 6900



La couverture Aquadeck EB est une couverture automatique motorisée qui ne nécessite aucun passage de câbles ni de raccordement électrique. L'Aquadeck EB est une solution innovante, fiable, très simple d'installation et d'utilisation grâce à sa batterie et son chargeur, évitant les gros travaux et dégradations. C'est une solution originale pour disposer d'une couverture automatique, idéale pour les piscines existantes, sans travaux, prête à poser.



Les avantages :

- Pas de branchement électrique,
- Grande autonomie de fonctionnement (30 cycles),
- Enroulement pour une piscine de 10 x 5 m, en moins de 2 minutes,
- Livrée avec un chargeur étanche,
- Alerte de batterie faible (buzzer),
- Rapidité d'installation,
- Bouton poussoir pour commander le volet,
- Conforme à la réglementation en vigueur (NF P 90-308),
- Prix attractif.

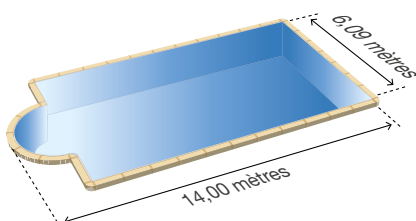

DIMENSIONS MAXIMALES :

Les dimensions maximales d'une couverture Aquadeck EB sont de 6,09 x 14,00 mètres.

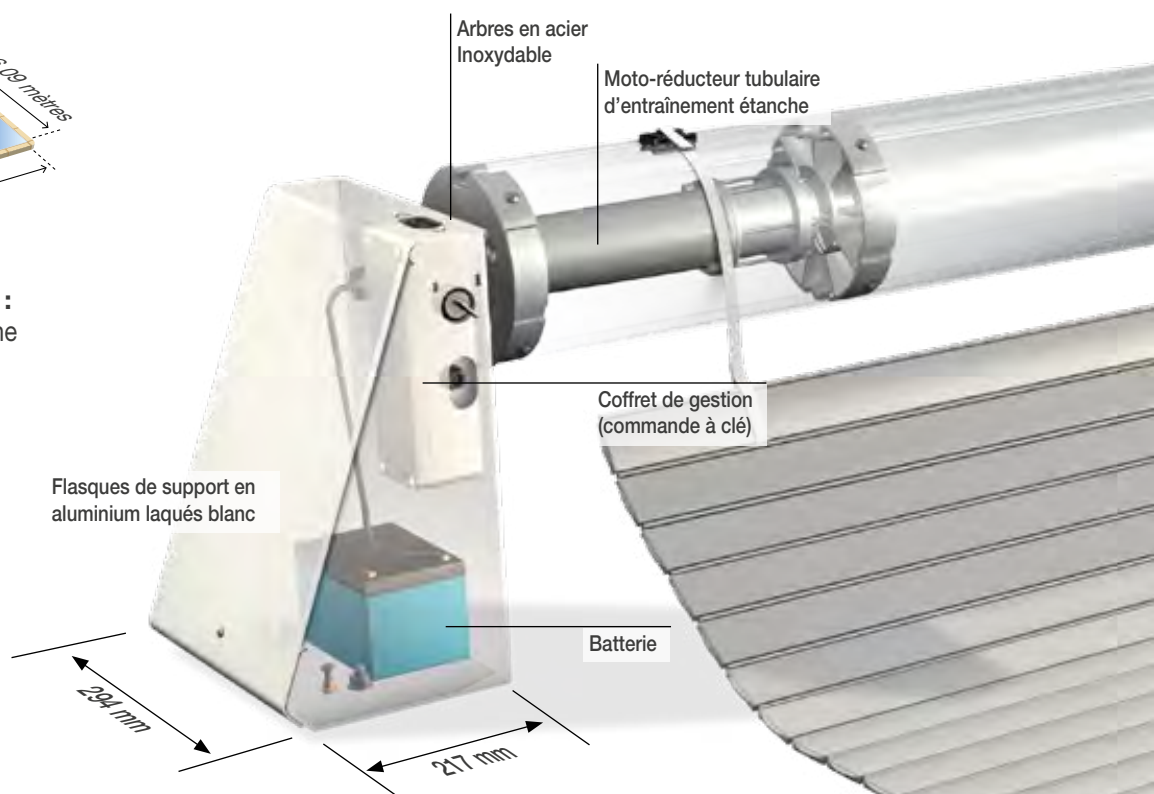

COMMANDER UNE COUVERTURE EN **5 ÉTAPES**

COUVERTURES AUTOMATIQUES HORS-SOL

AQUADECK® EB 

Famille 6900

Structures mécaniques :

- 2 Flasques de support en aluminium laqués blanc,
- 1 Axe complet, en aluminium anodisé de Ø 190 mm ou 192 mm, selon la largeur de la piscine,
- Arbres en acier Inoxydable,
- 1 Moto-réducteur tubulaire d'entraînement étanche,
- 1 Batterie et son chargeur étanche,
- 1 commande par boutons poussoir avec sécurité à clé.

Code	Désignation	Prix H.T.
34201000	Structure mécanique Aquadeck EB, pour piscine de largeur inférieure à 3,10 m	-
34201100	Structure mécanique Aquadeck EB, pour piscine de largeur inférieure à 4,10 m	-
34201300	Structure mécanique Aquadeck EB, pour piscine de largeur inférieure à 5,10 m	-
34201500	Structure mécanique Aquadeck EB, pour piscine de largeur inférieure à 6,10 m	-

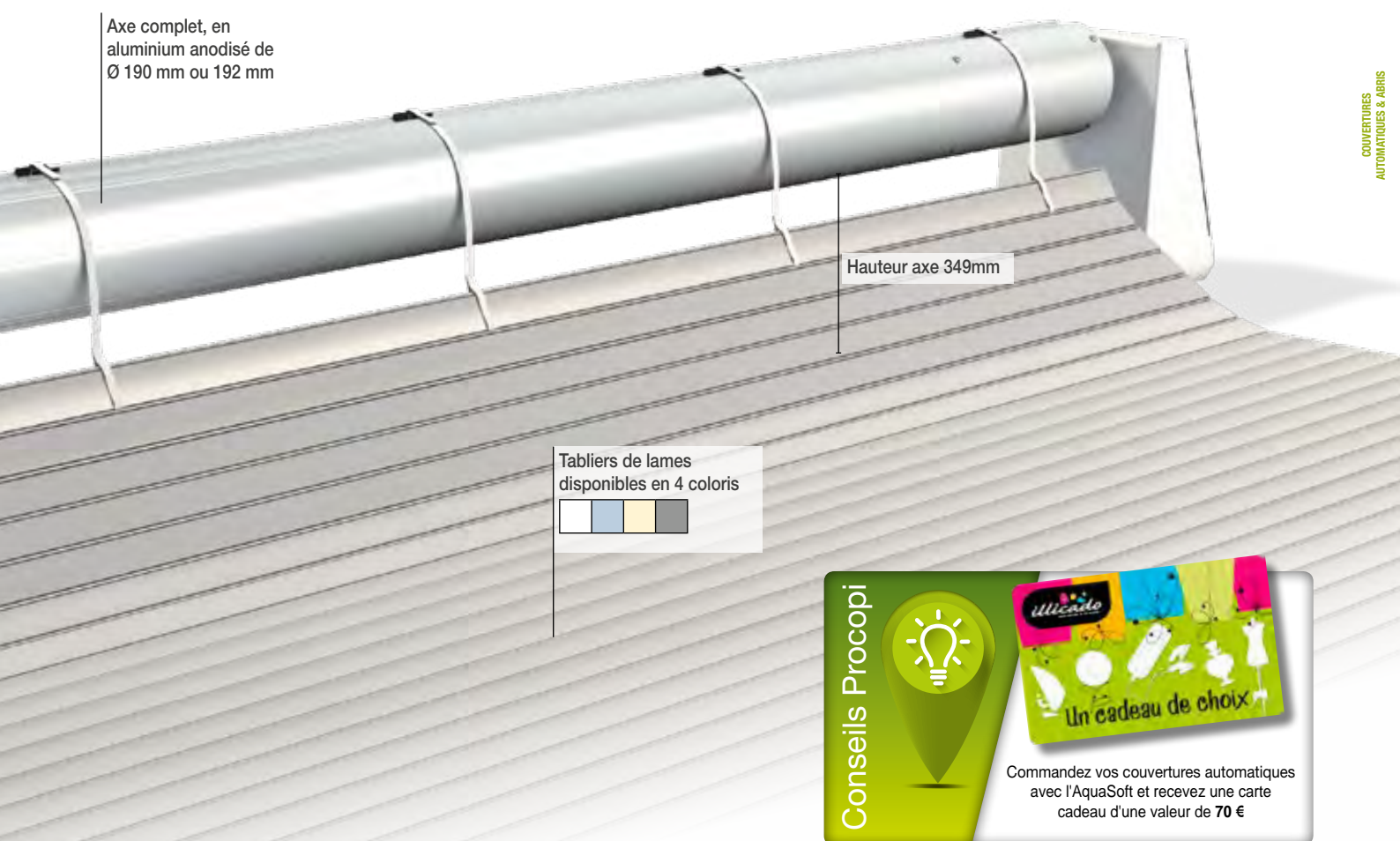

COUVERTURES
AUTOMATIQUES & ABRIS

1

Choisir le coloris du tablier

2

Choisir un escalier

3

Choisir le système d'accroche

4

Choisir la structure mécanique

5

Intégrer les frais de mise à disposition

COUVERTURES AUTOMATIQUES HORS-SOL

■■■ AQUADECK® EC 



Famille 6900



i

La couverture Aquadeck EC est une couverture automatique motorisée dont le coffret d'alimentation se place dans le local technique. L'Aquadeck EC est une solution simple et fiable, idéalement utilisée pour les piscines à construire, où l'installation d'un câble d'alimentation électrique est toujours possible.



GARANTIE
5 ANS
COUVERTURES AUTOMATIQUES



Les avantages :

- Fonctionne sur secteur 230 Volts - 50 Hz,
- Rapidité d'installation,
- Enroulement pour une piscine de 10 x 5 m, en moins de 2 minutes,
- Livré avec un coffret d'alimentation et de protection,
- Conforme à la réglementation en vigueur (NF P 90-308),
- Prix extrêmement attractif.

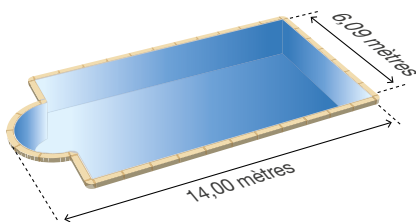

DIMENSIONS MAXIMALES :

Les dimensions maximales d'une couverture Aquadeck EC sont de 6,09 x 14,00 mètres.

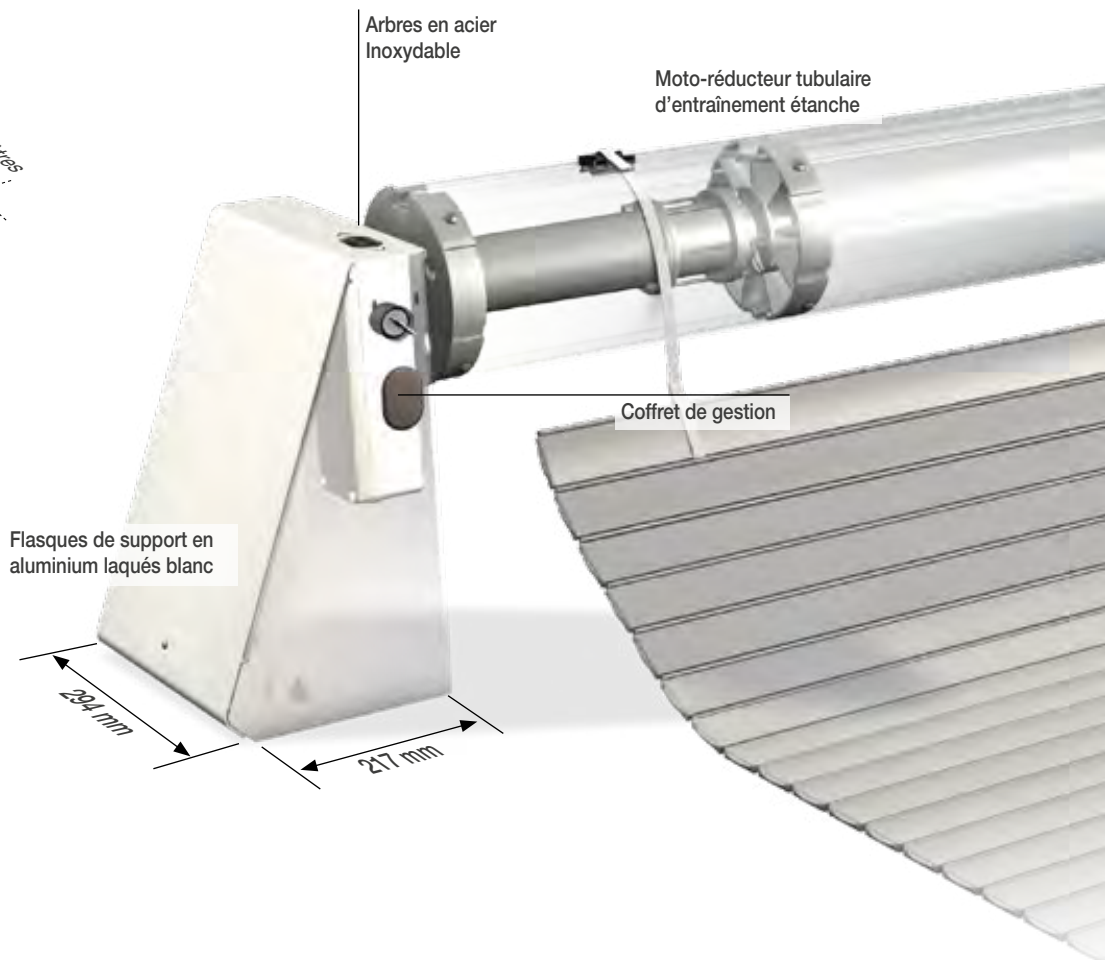

COMMANDER UNE COUVERTURE EN **5 ÉTAPES**

COUVERTURES AUTOMATIQUES HORS-SOL

■ ■ ■ AQUADECK® EC 

Famille 6900

Structures mécaniques :

- 2 Flasques de support en aluminium laqués blanc,
- 1 Axe complet, en aluminium anodisé de Ø 190 mm ou 192 mm, selon la largeur de la piscine,
- Arbres en acier Inoxydable,
- 1 Moto-réducteur tubulaire d'entraînement étanche,
- 1 Coffret électrique de commande et de protection,
- 1 commande par boutons poussoir avec sécurité à clé.

Code	Désignation	Prix H.T.
34202000	Structure mécanique Aquadeck EC, pour piscine de largeur inférieure à 3,10 m	-
34202100	Structure mécanique Aquadeck EC, pour piscine de largeur inférieure à 4,10 m	-
34202300	Structure mécanique Aquadeck EC, pour piscine de largeur inférieure à 5,10 m	-
34202500	Structure mécanique Aquadeck EC, pour piscine de largeur inférieure à 6,10 m	-

Axe complet, en aluminium anodisé de Ø 190 mm ou 192 mm

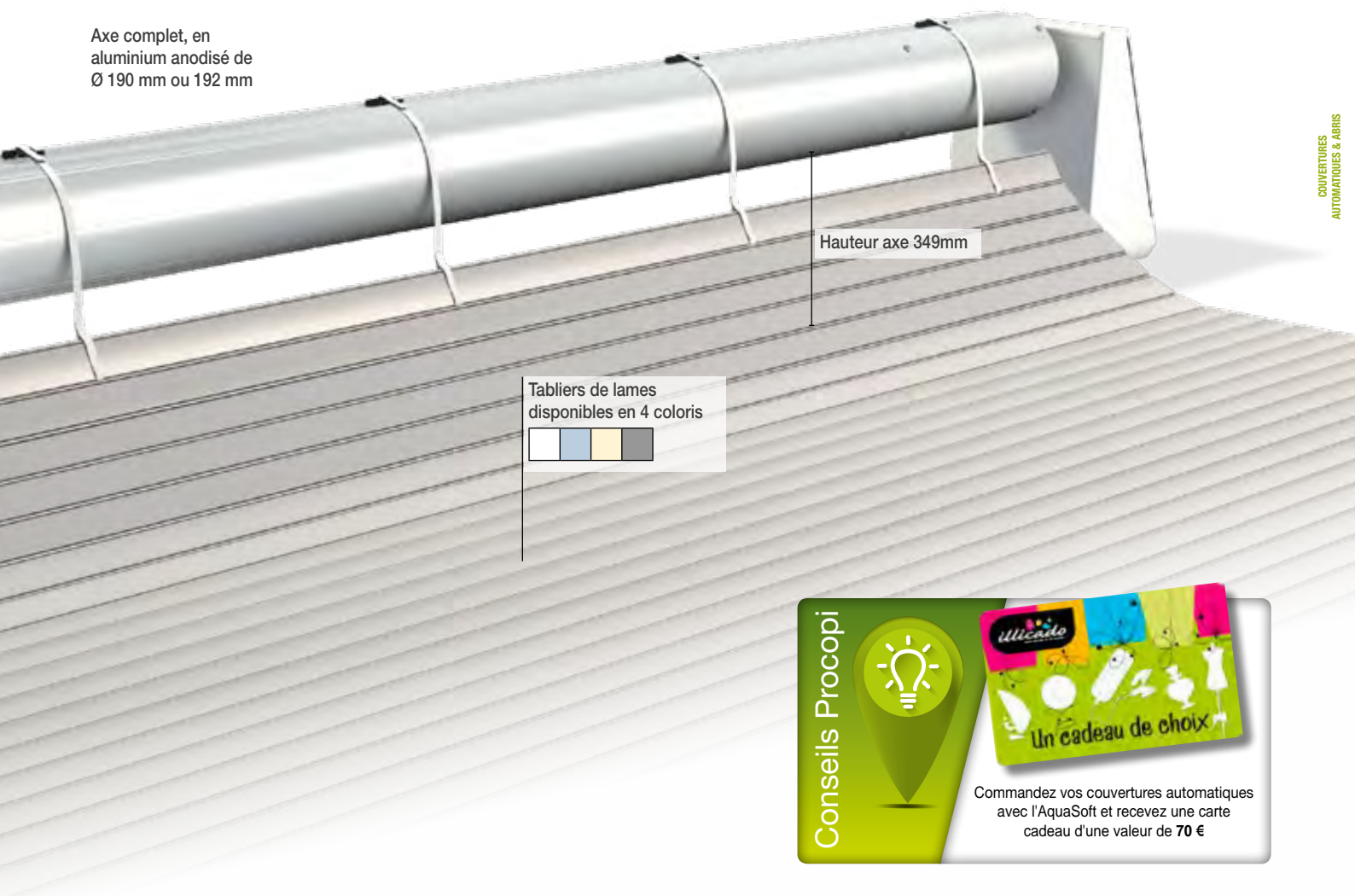

COUVERTURES AUTOMATIQUES & ABRIS

Conseils Procopi





Commandez vos couvertures automatiques avec l'AquaSoft et recevez une carte cadeau d'une valeur de **70 €**

1

Choisir le coloris du tablier

2

Choisir un escalier

3

Choisir le système d'accroche

4

Choisir la structure mécanique

5

Intégrer les frais de mise à disposition

COUVERTURES AUTOMATIQUES HORS-SOL

AQUADECK® ES 



Famille 6900



i

La couverture Aquadeck ES est une couverture automatique rapide, autonome et simple d'installation et d'utilisation pour piscines existantes ou à construire. Economique et écologique, sa batterie se recharge à l'énergie solaire. Son autonomie est donc quasi-infinie (30 cycles complets avec une batterie chargée).



GARANTIE
5 ANS
COUVERTURES
AUTOMATIQUES



Les avantages :

- Grande autonomie de fonctionnement (30 cycles sans soleil) ouverture/fermeture sans recharge, avec un chargement complet,
- Pas de branchement électrique,
- Economique, pas de consommation électrique,
- Ecologique, utilise une énergie renouvelable,
- Rapidité d'installation,
- Conforme à la réglementation en vigueur (NF P 90-308),
- Prix attractif.

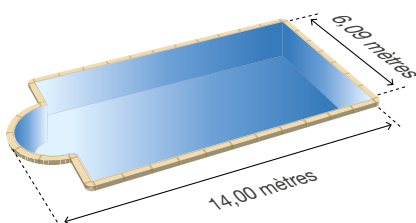

DIMENSIONS MAXIMALES :
Les dimensions maximales d'une couverture Aquadeck ES sont de 6,09 x 14,00 mètres.

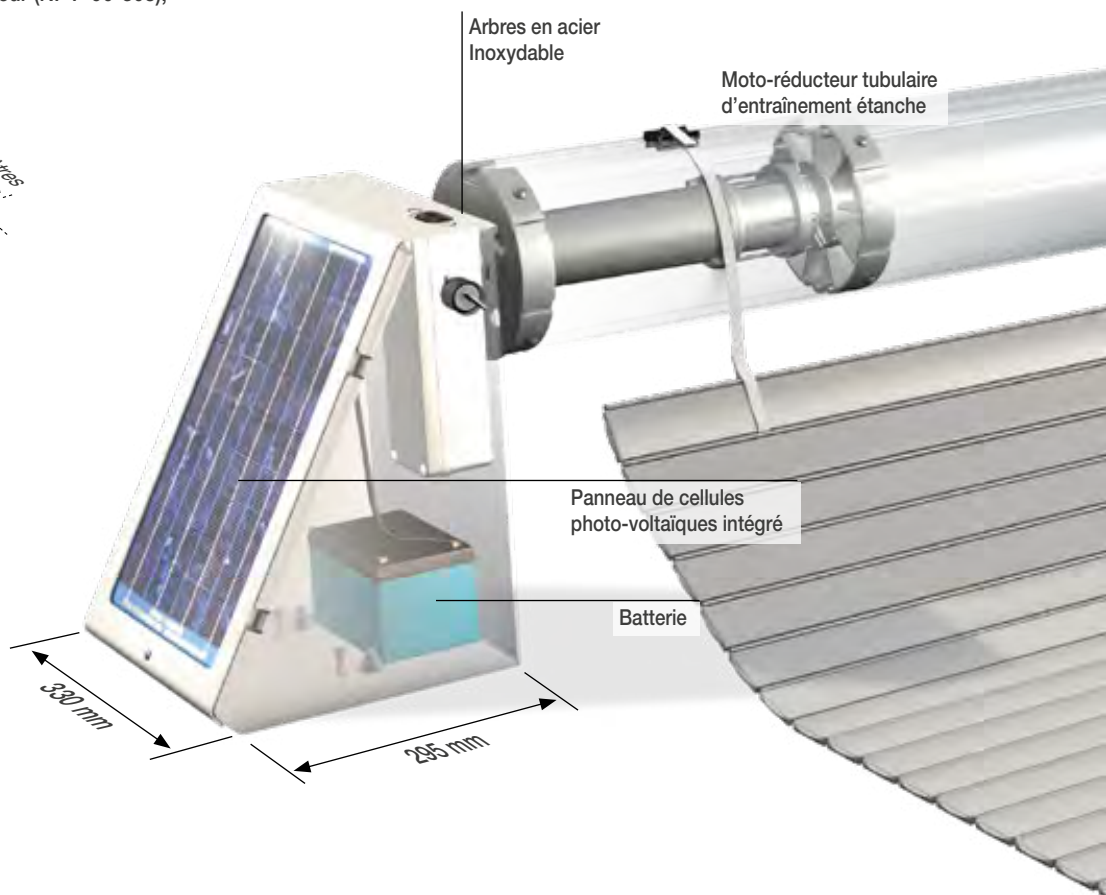

COMMANDER UNE COUVERTURE EN **5 ÉTAPES**

COUVERTURES AUTOMATIQUES HORS-SOL

AQUADECK® ES 

Famille 6900

Structures mécaniques :

- 2 Flasques de support en aluminium laqués blanc,
- 1 Axe complet, en aluminium anodisé de Ø 190 ou 192 mm,
- Arbres en acier inoxydable,
- 1 Moto-réducteur tubulaire d'entraînement étanche,
- 1 Panneau de cellules photo-voltaïques et son coffret de gestion (commande à clé),
- 1 Batterie.

Code	Désignation	Prix H.T.
34203000	Structure mécanique Aquadeck ES, pour piscine de largeur inférieure à 3,10 m	-
34203100	Structure mécanique Aquadeck ES, pour piscine de largeur inférieure à 4,10 m	-
34203300	Structure mécanique Aquadeck ES, pour piscine de largeur inférieure à 5,10 m	-
34203500	Structure mécanique Aquadeck ES, pour piscine de largeur inférieure à 6,10 m	-

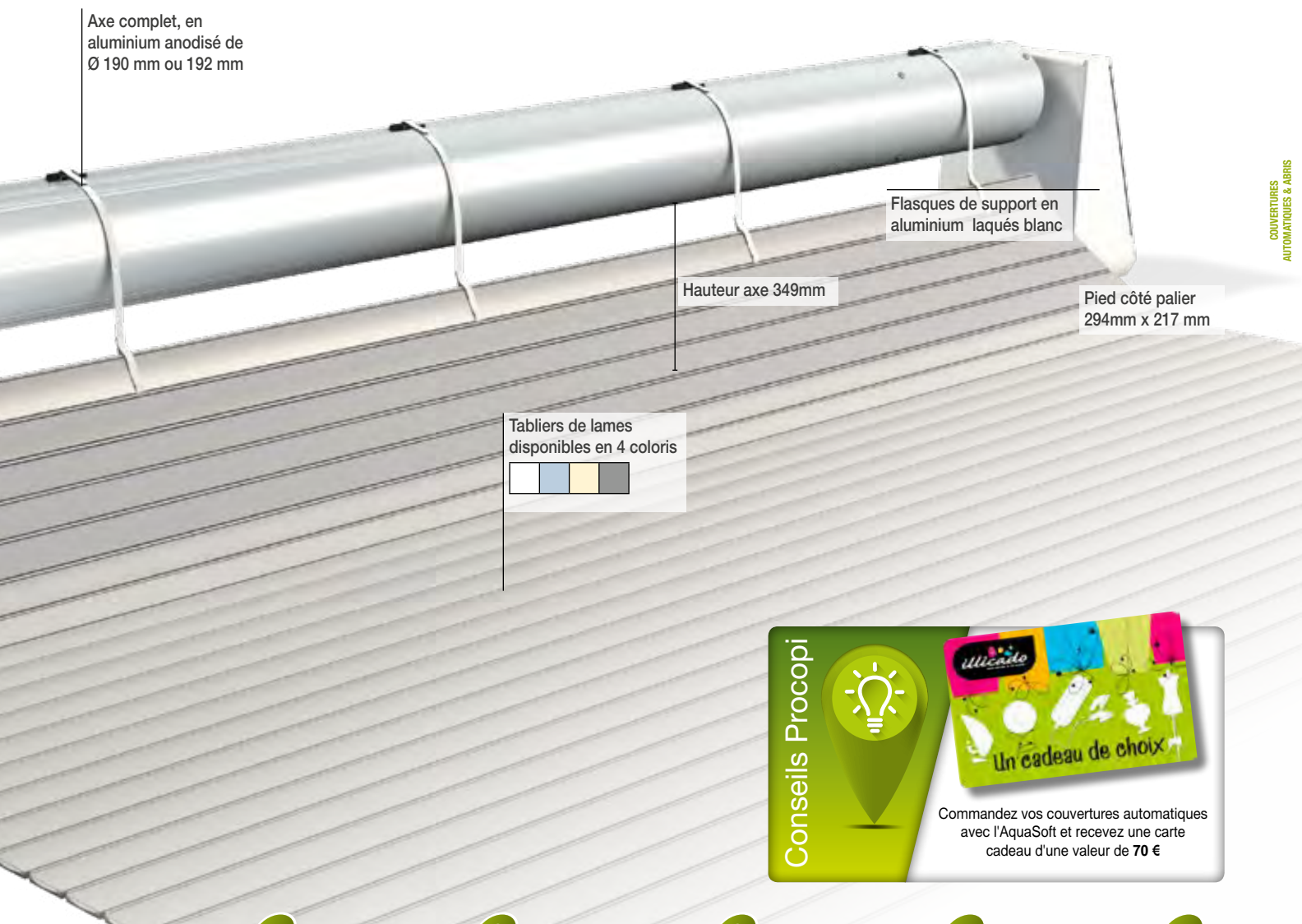

COUVERTURES AUTOMATIQUES & ABRIS

1

Choisir le coloris du tablier

2

Choisir un escalier

3

Choisir le système d'accroche

4

Choisir la structure mécanique

5

Intégrer les frais de mise à disposition

COUVERTURES AUTOMATIQUES HORS-SOL

IGLOO II®



Famille 6900



i

La couverture Igloo II est une couverture automatique hors-sol, disposant d'un habillage en PVC traité anti-UV ultra résistant, qui saura s'intégrer au mieux dans l'environnement de votre piscine. Igloo II est un produit de très grande qualité, réunissant robustesse des matériaux et esthétique.



Les avantages :

- Protection du tablier grâce aux lisses d'habillage,
- Structure composée de lisses PVC blanc, sable ou grise de 32 mm,
- Protections latérales pour le palier et le moto-réducteur,
- Conforme à la réglementation en vigueur (NF P 90-308)

Tabliers de lames disponibles en 5 coloris

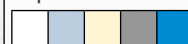

Moto-réducteur Aquamat 3000, équipé de ses connecteurs rapides

Accouplements en acier inoxydable

Capot de protection latérale blanc pour le palier et le moto-réducteur

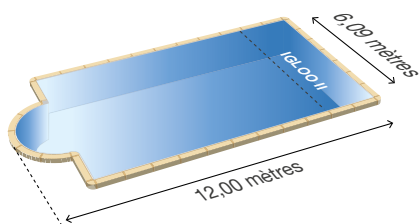

DIMENSIONS MAXIMALES :

Les dimensions maximales d'une couverture Igloo II, sont de 6,09 x 12,00 mètres.

COMMANDER UNE COUVERTURE EN **5 ÉTAPES**

COUVERTURES AUTOMATIQUES HORS-SOL

Structures mécaniques :

- La structure en aluminium, habillée de PVC,
- L'axe complet, en aluminium de Ø 150 mm,
- Les accouplements en acier inoxydable,
- Le moto-réducteur Aquamat 3000, équipé de ses connecteurs rapides,
- Le coffret électrique de commande et de protection, équipé d'une gestion électronique de fins de course,
- Le boîtier de commande à clef.

Conseils
Procopi



Retrouvez l'émetteur de commande radio en remplacement ou complément du boîtier de commande à clé p. 239

Habillage Igloo II	PVC Blanc		PVC Sable		PVC Gris	
	Code	Prix H.T.	Code	Prix H.T.	Code	Prix H.T.
Structure mécanique Igloo II inférieure à 3,10 m	35200300	-	35200500	-	35200800	-
Structure mécanique Igloo II inférieure à 4,10 m	35201300	-	35201500	-	35201800	-
Structure mécanique Igloo II inférieure à 5,10 m	35203300	-	35203500	-	35203800	-
Structure mécanique Igloo II inférieure à 6,10 m	35205300	-	35205500	-	35205800	-

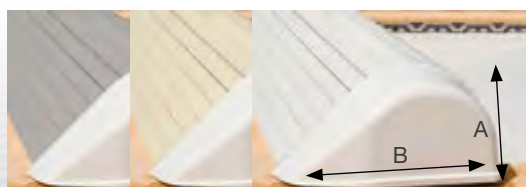

Encombrement de la structure mécanique

A	B
435 mm	910 mm

Axe complet, en aluminium de Ø 150 mm

La structure en aluminium, habillée de PVC traité anti-UV ultra résistant disponible en 3 coloris

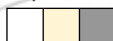

Conseils Procopi 



Commandez vos couvertures automatiques avec l'AquaSoft et recevez une carte cadeau d'une valeur de 70 €

1

Choisir le coloris du tablier

2

Choisir un escalier

3

Choisir le système d'accroche

4

Choisir la structure mécanique

5

Intégrer les frais de mise à disposition

COUVERTURES AUTOMATIQUES HORS-SOL

■■■ THERMODECK® 



Famille 6900



La couverture Thermodeck est une couverture automatique hors-sol, disposant d'un habillage en PVC traité anti-UV, en bois exotique ou en pin classe IV ultra résistant, qui saura s'intégrer au mieux dans l'environnement de votre piscine. Thermodeck est un produit de très grande qualité, réunissant qualité des matériaux utilisés et esthétique. Thermodeck existe en 2 versions, Small ou Large, qui permettent de s'adapter parfaitement aux proportions des bassins.



Les avantages :

- Protection du tablier grâce aux lisses d'habillage quasi jointives qui empêchent la lumière du soleil de passer,
- Habillage en bois (exotique ou en pin classe IV) de 23 mm d'épaisseur ou en PVC (blanc, sable ou gris) de 32 mm,
- Protections latérales pour le palier et le moto-réducteur,
- Conforme à la réglementation en vigueur (NF P 90-308).

Moto-réducteur Aquamat 3000, équipé de ses connecteurs rapides

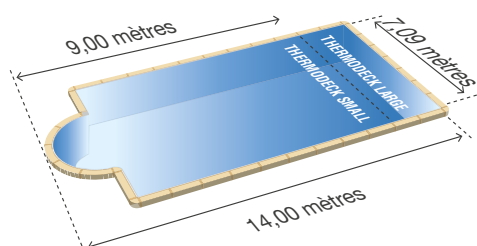

DIMENSIONS MAXIMALES :

Les dimensions maximales d'une couverture Thermodeck Small sont de 7,09 x 9 mètres et de 7,09 x 14 mètres pour une couverture Thermodeck Large.

Accouplements en acier Inoxydable

La structure en aluminium, habillée de PVC ou de bois



COMMANDER UNE COUVERTURE EN **5 ÉTAPES**

COUVERTURES AUTOMATIQUES HORS-SOL

Structures mécaniques :

- La structure en aluminium, habillée de PVC ou de bois,
- L'axe complet, en aluminium de Ø 150 mm ou 180 mm, selon la largeur de la piscine,
- Les accouplements en acier inoxydable,
- Le moto-réducteur Aquamat 3000, équipé de ses connecteurs rapides,
- Le coffret électrique de commande et de protection, équipé d'une gestion électronique de fins de course.

Conseils Procopi



Retrouvez l'émetteur de commande radio en remplacement ou complément du boîtier de commande à clé p. 239

THERMODECK HABILLAGE SMALL

	PVC Blanc		PVC Sable		PVC Gris		Bois exotique		Pin classe IV	
	Code	Prix H.T.	Code	Prix H.T.	Code	Prix H.T.	Code	Prix H.T.	Code	Prix H.T.
Largeur < à 3,10 m	36230300	-	36230500	-	36230800	-	36210600	-	36220600	-
Largeur < à 4,10 m	36231300	-	36231500	-	36231800	-	36211600	-	36221600	-
Largeur < à 5,10 m	36233300	-	36233500	-	36233800	-	36213600	-	36223600	-

THERMODECK HABILLAGE LARGE

	PVC Blanc		PVC Sable		PVC Gris		Bois exotique		Pin classe IV	
	Code	Prix H.T.	Code	Prix H.T.	Code	Prix H.T.	Code	Prix H.T.	Code	Prix H.T.
Largeur < à 3,10 m	37230300	-	37230500	-	37230800	-	37210600	-	37220600	-
Largeur < à 4,10 m	37231300	-	37231500	-	37231800	-	37211600	-	37221600	-
Largeur < à 5,10 m	37233300	-	37233500	-	37233800	-	37213600	-	37223600	-
Largeur < à 6,10 m	37235300	-	37235500	-	37235800	-	37215600	-	37225600	-
Largeur < à 7,10 m	37236300	-	37236500	-	37236800	-	37216600	-	37226600	-

Encombrement de la structure mécanique	A	B
	Thermodeck Small	600 mm
Thermodeck Large	700 mm	625 mm

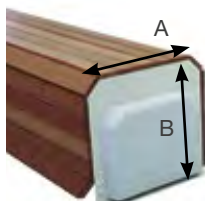

Axe complet, en aluminium de Ø 150 mm ou 180 mm, selon la largeur de la piscine

Tabliers de lames disponibles en 5 coloris



Conseils Procopi



Commandez vos couvertures automatiques avec l'AquaSoft et recevez une carte cadeau d'une valeur de 70 €

1

Choisir le coloris du tablier

2

Choisir un escalier

3

Choisir le système d'accroche

4

Choisir la structure mécanique

5

Intégrer les frais de mise à disposition



FASTLINE

FABRICATION RAPIDE

COUVERTURES
AUTOMATIQUES

FABRICATION
DE VOTRE COUVERTURE
AUTOMATIQUE
EN 5 JOURS



VALABLE
TOUTE L'ANNÉE



SIMPLIFIEZ LE PASSAGE
DE VOTRE COMMANDE EN
UTILISANT L'AQUASOFT



LE SERVICE **FASTLINE** EST EXCLUSIVEMENT
RÉSERVÉ AUX CLIENTS PROFESSIONNELS
DE LA SOCIÉTÉ PROCOPi.

CE SERVICE, QUI EST DISPONIBLE
À TOUT MOMENT DE L'ANNÉE,
PERMET AU CLIENT PROFESSIONNEL
D'OBTENIR LA FABRICATION
D'UNE COUVERTURE DELTA,
SOUS UN DÉLAI RÉDUIT ET GARANTI.

LES CAILLEBOTIS HORS STANDARD NE
PEUVENT PAS ÊTRE COMMANDÉ EN FASTLINE



DÉLAI

FASTLINE COUVERTURES AUTOMATIQUES J+5,
pour ce qui concerne l'ensemble des couvertures
automatiques Delta d'une largeur de tablier inférieure
à 6 mètres, ainsi que leurs options et accessoires.

*Le délai de fabrication commence à courir à compter du jour
«J», qui est celui de la réception par Procopi de la commande
industrialisable du client professionnel.*

*Le délai de fabrication s'exprime en jours ouvrés, départ de notre
unité de production.*

TARIF

Ce service Fastline
sera facturé au client
professionnel : +10%



Les conditions du service Fastline sont disponibles sur procopi.com

COUVERTURES AUTOMATIQUES IMMERGÉES

PREMIUM

COVERDECK

Une discrétion et une esthétique soignées

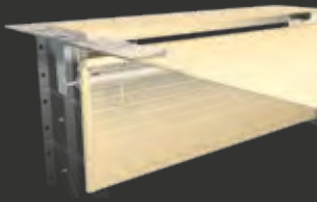

- Spécialement étudiée pour les piscines existantes,
- Moteur au dessus du fil d'eau,
- Pas de fosse sèche nécessaire,
- Accroche des flasques sans solliciter l'étanchéité du bassin (pas de pré-scellement),
- Système breveté,
- Esthétique.

CARACTÉRISTIQUES

Dimensions maximales (m)

14,00 x 6,09

Tablier

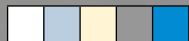

Caillebotis PVC ou bois



Poutre en aluminium laqué



Axe

Aluminium anodisé
Ø 190/192 mm

Motorisation

Fin de course : Electronique
Alimentation sur secteur 230 V

Paroi de séparation Coverdeck



Accroches de sécurité Delta Lock



PREMIUM

REVODECK

Une discrétion et une esthétique soignées



- Permet le niveau haut,
- Absence de fosse sèche,
- Moteur débrayable permettant de sécuriser la piscine en cas de panne de courant,
- Simplicité de montage et de maintenance,
- Accroche des flasques sans solliciter l'étanchéité du bassin (pas de pré-scellement),
- Moteur silencieux.

CARACTÉRISTIQUES

Dimensions maximales (m)

14,00 x 6,09

Tablier

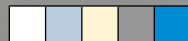

Caillebotis PVC ou bois



Equerre niveau haut

680/830/950

Poutre en aluminium laqué



Axe

Aluminium anodisé
Ø 190/192 mm

Motorisation

Fin de course : Electronique
Alimentation sur secteur 230 V

Paroi de séparation Stardeck et Stardeck Niveau Haut



Accroches de sécurité Delta Lock



PREMIUM

STARDECK & STARDECK NIVEAU HAUT

Perfection esthétique et performance technique

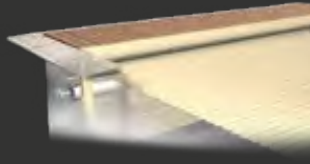

- Spécialement étudiée pour les piscines à construire,
- Moteur en fosse sèche,
- Stardeck permet l'utilisation du système breveté Cleandeck (poutre, rampe de nettoyage et fixation du moteur breveté)
- Stardeck niveau haut (piscine équipée de skimmer miroir) permet de relever le niveau

CARACTÉRISTIQUES

Dimensions maximales (m)

25,00 x 12,09

Tablier

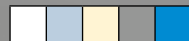

Caillebotis PVC ou bois

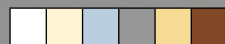

Equerre niveau haut

680/830/950

Poutre en aluminium laqué



Axe

Aluminium anodisé
Ø 150/180/250 mm

Motorisation

Fin de course : Electronique
Alimentation sur secteur 230 V

Système de nettoyage

Rampe Cleandeck - Maxi 6.09 m

Paroi de séparation Stardeck et Stardeck Niveau Haut



Accroches de sécurité Delta Lock

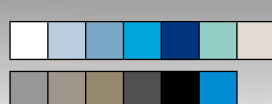

PREMIUM

STARDECK INÉO

Une esthétique parfaite



- Esthétique parfaite,
- Convient à de nombreuses configurations,
- Gain de place dans le bassin,
- Possibilité d'adapter une paroi de séparation préfabriquée.

CARACTÉRISTIQUES

Dimensions maximales (m)

14,00 x 8,09

Tablier

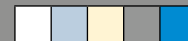

Caillebotis PVC, à souder ou prêt à carreler

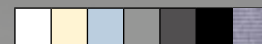

Poutre en aluminium laqué



Axe

Aluminium anodisé
Ø 150/180 mm

Motorisation

Fin de course : Electronique
Alimentation sur secteur 230 V

Paroi de séparation Stardeck Inéo



Accroches de sécurité Delta Lock



COUVERTURES AUTOMATIQUES IMMERGÉES PREMIUM



©Simon Bourcier-Eden et eau



COVERDECK®



Dimensions de la piscine	Prix H.T.
7,00 m x 3,00 m	-
8,00 m x 4,00 m	-
9,00 m x 4,00 m	-
10,00 m x 5,00 m	-
11,00 m x 5,00 m	-
12,00 m x 6,00 m	-

Structure mécanique complète. Tablier de coloris blanc, sans escalier, avec accroches Delta Lock. Poutre de coloris blanc, avec 1 paire de boîtiers de scellement. Caillebotis en pin traité classe IV 680 x 500 mm. Hors frais de mise à disposition.

REVODECK®



Dimensions de la piscine	Prix H.T.
7,00 m x 3,00 m	-
8,00 m x 4,00 m	-
9,00 m x 4,00 m	-
10,00 m x 5,00 m	-
11,00 m x 5,00 m	-
12,00 m x 6,00 m	-

Structure mécanique complète. Tablier de coloris blanc, sans escalier, avec accroches Delta Lock. Poutre de coloris blanc, avec 1 paire de boîtiers de scellement. Caillebotis en pin traité classe IV 680 x 500 mm. Hors frais de mise à disposition.

STARDECK®



Dimensions de la piscine	Prix H.T.
7,00 m x 3,00 m	-
8,00 m x 4,00 m	-
9,00 m x 4,00 m	-
10,00 m x 5,00 m	-
11,00 m x 5,00 m	-
12,00 m x 6,00 m	-

Structure mécanique complète. Traversée de paroi et palier de scellement. Tablier de coloris blanc, sans escalier, avec accroches Delta Lock. Poutre de coloris blanc, avec 1 paire de boîtiers de scellement. Caillebotis en pin traité classe IV 680 x 500 mm. Hors frais de mise à disposition.

STARDECK NIVEAU HAUT®



Dimensions de la piscine	Prix H.T.
7,00 m x 3,00 m	-
8,00 m x 4,00 m	-
9,00 m x 4,00 m	-
10,00 m x 5,00 m	-
11,00 m x 5,00 m	-
12,00 m x 6,00 m	-

Structure mécanique complète. Traversée de paroi et palier de scellement. Tablier de coloris blanc, sans escalier, avec accroches Delta Lock Niveau Haut. Jeu d'équerres et profilé de finition blanc. Caillebotis en bois exotique de 680 x 1000 mm. Hors frais de mise à disposition.

STARDECK INÉO®



Dimensions de la piscine	Prix H.T.
7,00 m x 3,00 m	-
8,00 m x 4,00 m	-
10,00 m x 5,00 m	-
12,00 m x 6,00 m	-

Structure mécanique complète. Cas G (suivant descriptif page 208). Traversée de paroi et palier de scellement. Tablier de coloris blanc, sans escalier, avec accroches Delta Lock. Scellement de poutres Inéo. Hors frais de mise à disposition.

COMMANDER UNE COUVERTURE COVERDECK EN 9 ÉTAPES

Piscine 8x4 m rectangulaire, avec escalier roman

1	CHOISIR LE COLORIS DU TABLIER Code : 32000300	Surface du tablier = 8 x 4 = 32 m ² Prix du tablier = 32 m ² x - € = - €
2	CHOISIR UN ESCALIER (en option) Code : 32103300	Prix de l'escalier roman < 3,10 m = - € avec une finition en créneau (bouchons soudés)
3	CHOISIR LE SYSTÈME D'ACCROCHE DELTA LOCK Code : 32800300	3 Accroches Delta Lock x - € = - €
4	CHOISIR LA STRUCTURE MÉCANIQUE Code : 33200100	Structure mécanique Coverdeck < 4,10 m de large =
5	CHOISIR LA POUTRE Code : 33301300	Poutre Coverdeck < 4,10 m de large =
6	CHOISIR LES PIÈCES À SCELLER Code : 33530300	Paire de boîtier de supports de poutre =
7	CHOISIR LES CAILLEBOTIS Code : 32420600	Caillebotis en pin traité classe IV 680 x 500 mm 8 caillebotis
8	CHOISIR LA PAROI DE SÉPARATION PPS Code : 32601300	Paroi de séparation Coverdeck < 4,10 m de large et < 1,06 m de profondeur
9	INTÉGRER LES FRAIS DE MISE À DISPOSITION PRIX NET H.T. Code : 32900100	Frais de mise à disposition, accès gros porteur, pour une couverture < 4,10 m de large

COUVERTURES AUTOMATIQUES IMMERGÉES PREMIUM

■■■ COVERDECK® 



Famille 6900



Coverdeck est un produit complet et innovant, qui ne nécessite pas de fosse sèche pour le moteur. Le système de motorisation breveté se compose d'un moteur indépendant de l'axe, de faible consommation, d'une transmission capotée et d'un réducteur planétaire situé dans l'axe. Coverdeck s'installe sous les margelles, sans toucher à l'étanchéité du bassin. Le moteur d'entraînement est aisément accessible sans aucun démontage.



Sauf tablier lames PMMA/PVC

Les avantages :

- Spécialement étudiée pour les piscines existantes,
- Moteur au dessus du fil d'eau,
- Pas de fosse sèche nécessaire,
- Accroche des flasques sans solliciter l'étanchéité du bassin (pas de pré-scellement),
- Système breveté,
- Esthétique,
- Conforme à la réglementation en vigueur (NF P 90-308).

Tabliers de lames disponibles en 5 coloris

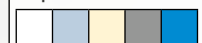

Moteur d'entraînement et son réducteur planétaire



Arbre en acier Inoxydable

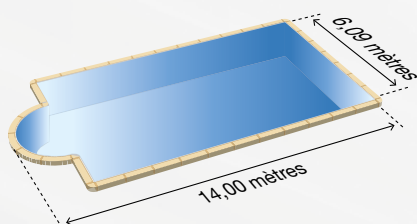

DIMENSIONS MAXIMALES :

Les dimensions maximales d'une couverture Coverdeck, sont de 6,09 x 14 mètres.

COMMANDER UNE COUVERTURE EN 9 ÉTAPES

1 Choisir le coloris du tablier

2 Choisir un escalier

3 Choisir le système d'accroche

Choisir le mécanisme

Structures mécaniques :

- 2 Platinas de scellement,
- 2 Flasques de support d'axe,
- 1 Axe complet, en aluminium,
- Arbre en acier Inoxydable,
- 1 Moteur d'entraînement et son réducteur planétaire,
- 1 Coffret électrique de commande et de protection, équipé d'une gestion électronique de fin de course,
- 3 Contre poids.

Conseils Procopi



Retrouvez l'émetteur de commande radio en remplacement ou complément du boîtier de commande à clé p. 239

Code	Désignation	Prix H.T.
33200000	Structure mécanique Coverdeck, pour piscine de largeur inférieure à 3,10 m	-
33200100	Structure mécanique Coverdeck, pour piscine de largeur inférieure à 4,10 m	-
33200300	Structure mécanique Coverdeck, pour piscine de largeur inférieure à 5,10 m	-
33200500	Structure mécanique Coverdeck, pour piscine de largeur inférieure à 6,10 m	-

Caillebotis en PVC et bois en 6 coloris

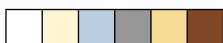

Poutres Coverdeck disponibles en 6 coloris



Flasque de support d'axe et platine de scellement

Axe complet, en aluminium de Ø 190 mm ou 192 mm

Contre poids

Paroi de séparation disponibles en 6 coloris



COUVERTURES AUTOMATIQUES & ABRIS

Conseils Procopi



Commandez vos couvertures automatiques avec l'AquaSoft et recevez une carte cadeau d'une valeur de 70 €

4

Choisir la structure mécanique

5

Choisir la poutre

6

Choisir les pièces à sceller

7

Choisir les caillebotis

8

Choisir la paroi de séparation PPS

9

Intégrer les frais de mise à disposition

COUVERTURES AUTOMATIQUES IMMERGÉES **PREMIUM**

POUTRES COVERDECK®

Famille 6900



Les poutres sont prévues avec une saillie de margelles de 30 mm minimum. Les dimensions des poutres sont données pour prendre en compte une saillie de margelle de 30mm au minimum. Si la saillie de margelle est inférieure à 30mm, la poutre sera trop petite. La côte entre les nez de margelles doit être au maximum de 6.09 - 60 mm soit 6.03 pour un exemple de largeur 6.09.

Blanc		Bleu clair		Sable		Gris		Gris anthracite*		Noir*	
Code	Prix H.T.	Code	Prix H.T.	Code	Prix H.T.	Code	Prix H.T.	Code	Prix H.T.	Code	Prix H.T.
POUTRE DE LARGEUR < À 3,10 M											
33300300	-	33300100	-	33300500	-	33300800	-	33300600	-	33300900	-
POUTRE DE LARGEUR < À 4,10 M											
33301300	-	33301100	-	33301500	-	33301800	-	33301600	-	33301900	-
POUTRE DE LARGEUR < À 5,10 M											
33303300	-	33303100	-	33303500	-	33303800	-	33303600	-	33303900	-
POUTRE DE LARGEUR < À 6,10 M											
33305300	-	33305100	-	33305500	-	33305800	-	33305600	-	33305900	-

Les poutres en aluminium laqué ont une épaisseur de 133mm.

Les poutres sont montées sur des sabots d'extrémité réglables, permettant d'ajuster leur alignement sur celui du nez de la margelle.

(*) Garantie 2 ans et sur commande.

PIÈCES DE SUPPORT POUR POUTRE COVERDECK (SANS PAROI PPS)

Famille 6900

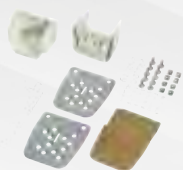

	Blanc	Bleu clair	Sable	Gris	Gris anthracite*	Noir*
Code	33530300	33530100	33530500	33530800	33530600	33530900
Prix H.T.	-	-	-	-	-	-

(*) Garantie 2 ans

SCELLEMENT SOUS MARGELLE POUR PAROI PPS ET SUPPORT DE POUTRE

Famille 6900



Ces platines de scellement permettent de fixer les parois de séparation et les supports de poutre

Code	Désignation	Prix H.T.
32819000	Scellement sous margelle pour paroi PPS	-

PIÈCES DE SUPPORT POUR POUTRE ET PAROI PPS COVERDECK

Famille 6900



	Blanc	Bleu clair	Sable	Gris	Gris anthracite*	Noir*
Code	33531300	33531100	33531500	33531800	33531600	33531900
Prix H.T.	-	-	-	-	-	-

(*) Garantie 2 ans

CAILLEBOTIS COVERDECK

Famille 6900

	PVC Blanc		PVC Bleu clair		PVC Sable		PVC Gris		Bois exotique		Pin classe IV	
	Code	Prix H.T.	Code	Prix H.T.	Code	Prix H.T.	Code	Prix H.T.	Code	Prix H.T.	Code	Prix H.T.
CAILLEBOTIS STANDARD												
de 680 x 500 mm	32440300	-	32440100	-	32440500	-	32440800	-	32400600	-	32420600	-
de 830 x 500 mm	32444300	-	32444100	-	32444500	-	32444800	-	32404600	-	32424600	-
de 950 x 500 mm	32446300	-	32446100	-	32446500	-	32446800	-	32406600	-	32426600	-
CAILLEBOTIS HORS-STANDARD												
1050 mm maxi	32448300	-	32448100	-	32448500	-	32448800	-	32408600	-	32428600	-

Les caillebotis pour coffre de couverture Coverdeck sont livrés avec des cales permettant d'ajuster la hauteur du caillebotis à celle du nez de la margelle (épaisseur 30, 40 ou 55 mm).



Spécialement conçues pour la mise en conformité des piscines avec la norme NF P 90-308. Chaque ensemble est fabriqué sur mesures, en usine. Compatible avec tous les types de revêtements (carrelage, liner, PVC armé...). Aucun percement de l'étanchéité de la piscine : La paroi Coverdeck est fixée sur une platine, scellée sous la margelle, de chaque côté de la piscine.

COMPOSITION :

- 2 Armatures latérales de guidage en P.V.C teinté dans la masse,
- 1 Profilé de finition supérieur teinté dans la masse avec 1 barre de renfort en aluminium à l'intérieur,
- 1 Paroi composée de panneaux P.V.C., teintés dans la masse, emboîtables et de 40 mm d'épaisseur.

i Les hauteurs maximum de bassin sont de 2 ml

Piscine en pentes composées ou à fond plat de profondeur • inférieure à :	1,06 m		1,30 m		1,55 m		> à 1,55 m	
	Code	Prix H.T.	Code	Prix H.T.	Code	Prix H.T.	Code	Prix H.T.
BLANC								
Paroi de séparation de largeur < à 3,10 m	33600300	-	33610300	-	33620300	-	33630300	-
Paroi de séparation de largeur < à 4,10 m	33601300	-	33611300	-	33621300	-	33631300	-
Paroi de séparation de largeur < à 5,10 m	33603300	-	33613300	-	33623300	-	33633300	-
Paroi de séparation de largeur < à 6,10 m	33605300	-	33615300	-	33625300	-	33635300	-
BLEU CLAIR								
Paroi de séparation de largeur < à 3,10 m	33600100	-	33610100	-	33620100	-	33630100	-
Paroi de séparation de largeur < à 4,10 m	33601100	-	33611100	-	33621100	-	33631100	-
Paroi de séparation de largeur < à 5,10 m	33603100	-	33613100	-	33623100	-	33633100	-
Paroi de séparation de largeur < à 6,10 m	33605100	-	33615100	-	33625100	-	33635100	-
SABLE								
Paroi de séparation de largeur < à 3,10 m	33600500	-	33610500	-	33620500	-	33630500	-
Paroi de séparation de largeur < à 4,10 m	33601500	-	33611500	-	33621500	-	33631500	-
Paroi de séparation de largeur < à 5,10 m	33603500	-	33613500	-	33623500	-	33633500	-
Paroi de séparation de largeur < à 6,10 m	33605500	-	33615500	-	33625500	-	33635500	-
GRIS								
Paroi de séparation de largeur < à 3,10 m	33600800	-	33610800	-	33620800	-	33630800	-
Paroi de séparation de largeur < à 4,10 m	33601800	-	33611800	-	33621800	-	33631800	-
Paroi de séparation de largeur < à 5,10 m	33603800	-	33613800	-	33623800	-	33633800	-
Paroi de séparation de largeur < à 6,10 m	33605800	-	33615800	-	33625800	-	33635800	-
GRIS ANTHRACITE								
Paroi de séparation de largeur < à 3,10 m	33600600	-	33610600	-	33620600	-	33630600	-
Paroi de séparation de largeur < à 4,10 m	33601600	-	33611600	-	33621600	-	33631600	-
Paroi de séparation de largeur < à 5,10 m	33603600	-	33613600	-	33623600	-	33633600	-
Paroi de séparation de largeur < à 6,10 m	33605600	-	33615600	-	33625600	-	33635600	-
NOIR								
Paroi de séparation de largeur < à 3,10 m	33600900	-	33610900	-	33620900	-	33630900	-
Paroi de séparation de largeur < à 4,10 m	33601900	-	33611900	-	33621900	-	33631900	-
Paroi de séparation de largeur < à 5,10 m	33603900	-	33613900	-	33623900	-	33633900	-
Paroi de séparation de largeur < à 6,10 m	33605900	-	33615900	-	33625900	-	33635900	-

• La profondeur du bassin est prise à l'arase, sous la margelle, au droit des boîtiers de poutre.

COUVERTURES AUTOMATIQUES IMMERGÉES PREMIUM



Famille 6900



Revodeck est un produit complet et innovant. Le système de motorisation breveté se compose d'un moteur indépendant, de faible consommation, d'une transmission capotée et d'un réducteur planétaire situé dans l'axe. Revodeck s'installe sous les margelles, sans toucher à l'étanchéité du bassin. Le moteur d'entraînement est aisément accessible sans aucun démontage.

Parce que vous devez la sécurité à vos clients, les moteurs Delta sont débrayables tant par le particulier que par le professionnel.

Parce que les couvertures automatiques peuvent tomber en panne au plus haut de la saison, les moteurs Delta, en cas exceptionnel de panne, se changent en quelques minutes.



Sauf tablier lames PMMA/PVC



Les avantages :

- Parce que vous devez la sécurité à vos clients, les moteurs Delta sont débrayables tant par le particulier que par le professionnel.
- Moteur facilement démontable pour l'hivernage,
- Ne nécessite pas de fosse sèche,
- Permet le niveau haut,
- Moteur débrayable permettant de sécuriser la piscine en cas de panne de courant,
- Simplicité de montage et de maintenance (Visseuse et outil non fournis),
- Accroche des flasques sans solliciter l'étanchéité du bassin (pas de pré-scellement),
- Conforme à la réglementation en vigueur (NF P 90-308).

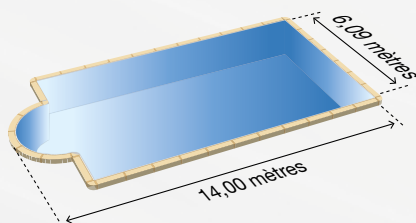

DIMENSIONS MAXIMALES :

Les dimensions maximales d'une couverture Revodeck, sont de 6,09 x 14 mètres.

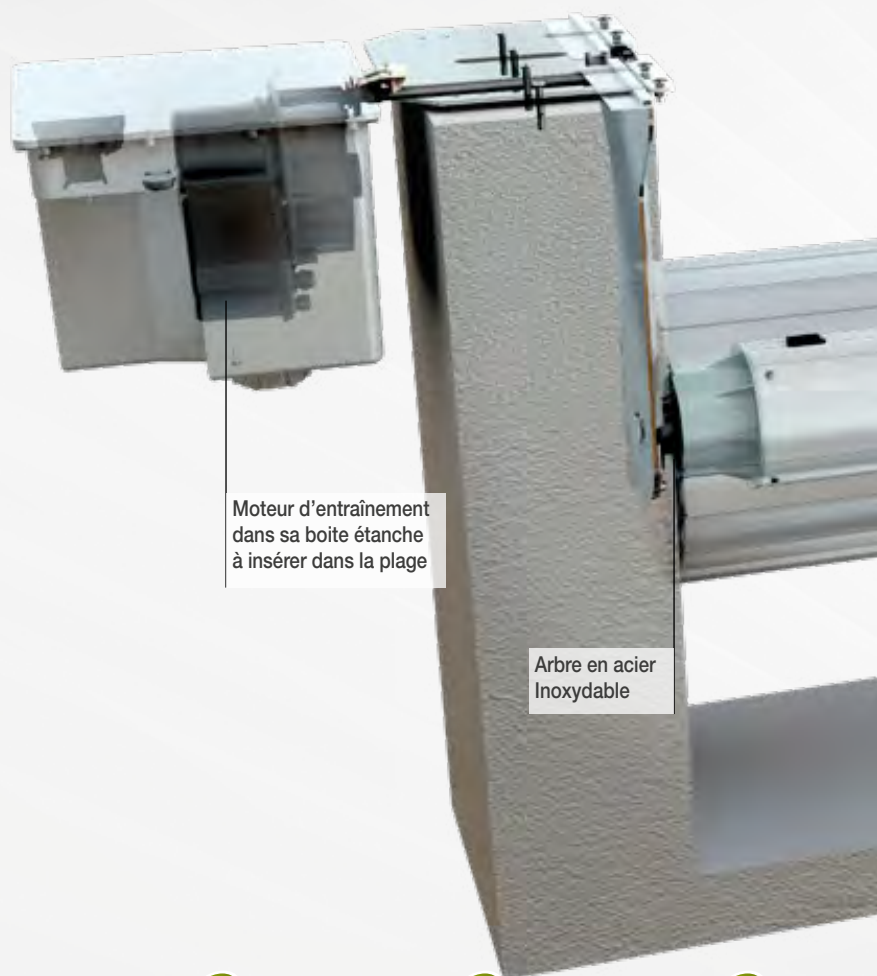

Moteur d'entraînement dans sa boîte étanche à insérer dans la plage

Arbre en acier Inoxydable

COMMANDER UNE COUVERTURE EN 9 ÉTAPES

1 Choisir le coloris du tablier

2 Choisir un escalier

3 Choisir le système d'accroche

Choisir méca

Structures mécaniques :

- 2 Platinas de scellement,
- 2 Flasques de support d'axe,
- 1 Axe complet, en aluminium,
- Arbre en acier Inoxydable,
- 1 Moteur d'entraînement dans sa boîte étanche à insérer dans la plage,
- 1 Réducteur planétaire,
- 1 Coffret électrique de commande et de protection, équipé d'une gestion électronique de fin de course,
- 3 Contre poids.

Conseils Procopi



Retrouvez l'émetteur de commande radio en remplacement ou complément du boîtier de commande à clé p. 239

Code	Désignation	Prix H.T.
32215000	Structure mécanique Revodeck, pour piscine de largeur inférieure à 3,10 m	-
32215100	Structure mécanique Revodeck, pour piscine de largeur inférieure à 4,10 m	-
32215300	Structure mécanique Revodeck, pour piscine de largeur inférieure à 5,10 m	-
32215500	Structure mécanique Revodeck, pour piscine de largeur inférieure à 6,10 m	-

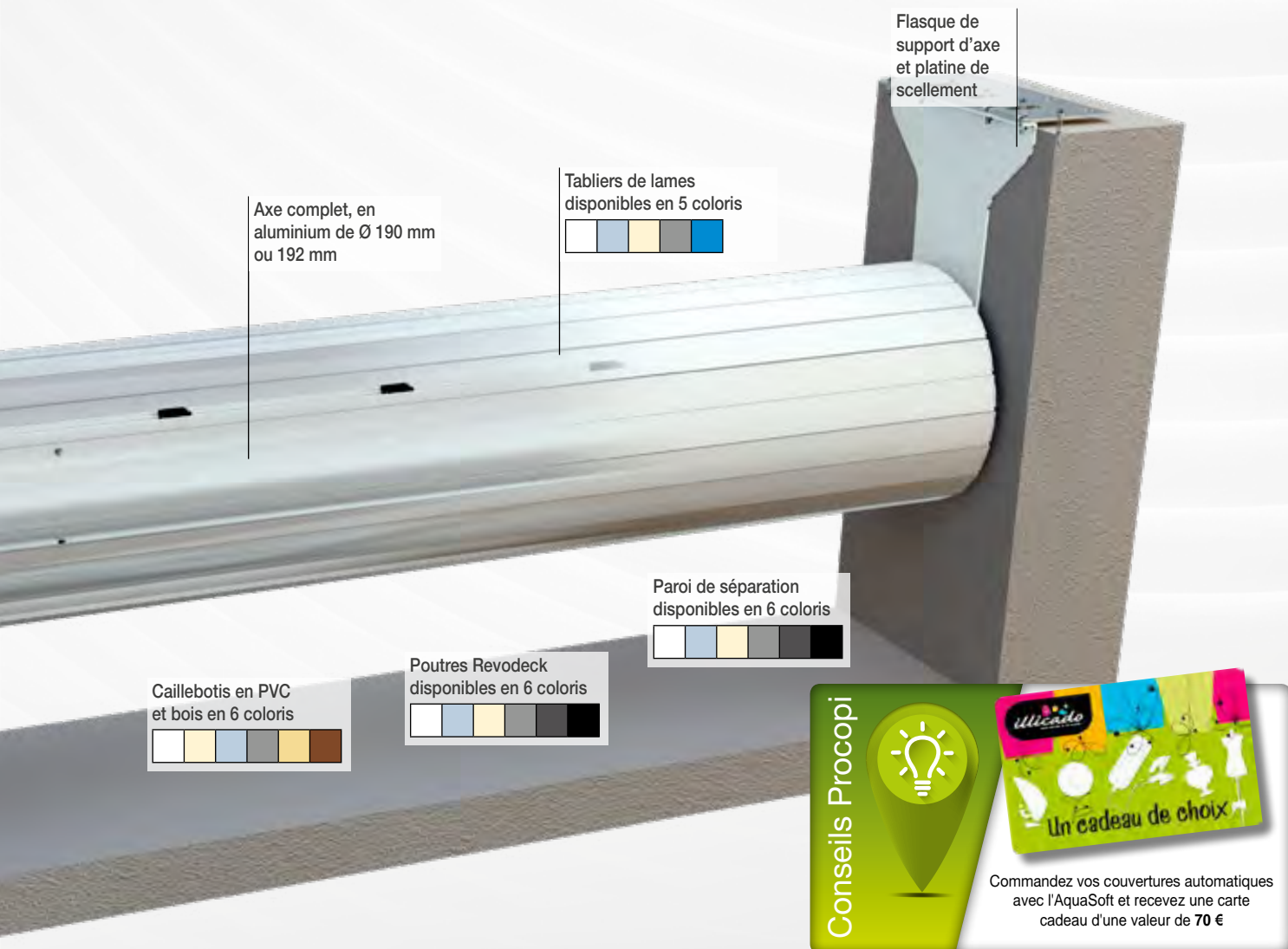

COUVERTURES AUTOMATIQUES & ABRIS

4

Choisir la structure mécanique

5

Choisir la poutre

6

Choisir les pièces à sceller

7

Choisir les caillebotis

8

Choisir la paroi de séparation PPS

9

Intégrer les frais de mise à disposition

Les poutres Revodeck



Les poutres en aluminium laqué ont une épaisseur de 133mm. Les poutres sont montées sur des sabots d'extrémité réglables, permettant d'ajuster leur alignement sur celui du nez de la margelle.



CHOISIR LES EQUIPEMENTS

Retrouvez les couleurs, les codes et les prix pour équiper votre Revodeck standard dans les pages Coverdeck.



Support de poutre Revodeck POUR POUTRE SEULE (SANS PAROI PPS)



Paroi de séparation Revodeck

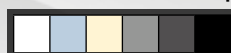

Spécialement conçues pour la mise en conformité des piscines avec la norme NF P 90-308. Chaque ensemble est fabriqué sur mesures, en usine. Compatible avec tous les types de revêtements (carrelage, liner, PVC armé...). Aucun percement de l'étanchéité de la piscine : La paroi Revodeck est fixée sur une platine, scellée sous la margelle, de chaque côté de la piscine.

COMPOSITION :

- 2 Armatures latérales de guidage en P.V.C teinté dans la masse,
- 1 Profilé de finition supérieur teinté dans la masse avec 1 barre de renfort en aluminium à l'intérieur,
- 1 Paroi composée de panneaux P.V.C., teintés dans la masse, emboîtables et de 40 mm d'épaisseur.

POUR POUTRE ET PAROI PPS



SCELLEMENT SOUS MARGELLE POUR PAROI PPS ET SUPPORT DE POUTRE

Ces platines de scellement permettent de fixer les parois de séparation et les supports de poutre



Caillebotis Revodeck

Les caillebotis pour coffre de couverture Revodeck sont livrés avec des cales permettant d'ajuster la hauteur du caillebotis à celle du nez de la margelle (épaisseur 30, 40 ou 55 mm).



PVC Blanc

PVC Sable

PVC Gris

PVC Bleu Clair

Bois exotique

Pin traité classe IV

Équerres niveau haut pour Revodeck

Ces équerres en aluminium anodisé noire ont été spécialement conçues pour les piscines dont le niveau d'eau est à 50 mm de l'arase du bassin (piscines équipées de skimmer miroir, page 28), et sont disposées tous les mètres dans la largeur du bassin. Elles permettent de supprimer avantageusement la poutre, et supportent les caillebotis et le poids d'un homme de 80 kg.



ELLES SONT ÉQUIPÉES :

- de 12, 14 ou 16 roulettes en fonction de la profondeur de l'équerre et du caillebotis (680, 830 ou 950 mm),
- d'arrêtoir de caillebotis,
- d'une platine de fixation en Inox sous margelle et de vis de réglage de verticalité.

Scellement pour équerre niveau haut

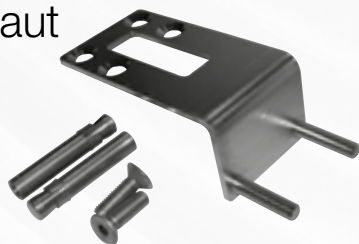

Afin de ne pas être interrompu dans la réalisation de vos chantiers et notamment permettre la pose des margelles, avant de recevoir votre couverture automatique, Procopi a créé cette référence, vous permettant ainsi d'assurer une rotation des scellements pour équerre niveau haut.

A réception des équerres niveau haut, vous pourrez récupérer les scellements pour une future installation.



Profil de finition aluminium < 6 ml

Avec les équerres niveau haut, il n'y a plus besoin de poutre pour soutenir les caillebotis. Pour conserver une finition irréprochable, nous avons donc créé un profilé, qui est positionné entre les caillebotis et les équerres niveau haut.

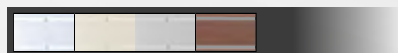

Paroi de séparation niveau haut pour Revodeck



Spécialement conçues pour la mise en conformité des piscines avec la norme NF P 90-308. Chaque ensemble est fabriqué sur mesures, en usine. Compatible avec tous les types de revêtements (carrelage, liner, PVC armé...). Aucun percement de l'étanchéité de la piscine : La paroi Revodeck est fixée sur une platine, scellée sous la margelle, de chaque coté de la piscine.

COMPOSITION :

- 2 Armatures latérales de guidage en P.V.C teinté dans la masse,
- 1 Profilé de finition supérieur teinté dans la masse avec 1 barre de renfort en aluminium à l'intérieur,
- 1 Paroi composée de panneaux P.V.C., teintés dans la masse, emboîtables et de 40 mm d'épaisseur.

Caillebotis pour Revodeck niveau haut

Les caillebotis pour coffre de couverture Revodeck sont livrés avec des cales permettant d'ajuster la hauteur du caillebotis à celle du nez de la margelle (épaisseur 30, 40 ou 55 mm).



COUVERTURES AUTOMATIQUES IMMERGÉES PREMIUM



Famille 6900



i La couverture Stardeck est le choix et la référence des professionnels en terme de couverture automatique. Elle offre un excellent rapport esthétique / prix. Sa fiabilité est éprouvée de longue date.



Sauf tablier lames PMMA/PVC



Les avantages :

- Spécialement étudiée pour les piscines à construire,
- Moteur en fosse sèche,
- Stardeck permet l'utilisation du système breveté Cleandeck (poutre, rampe de nettoyage et fixation du moteur breveté),
- Conforme à la réglementation en vigueur (NF P 90-308).



Retrouvez l'émetteur de commande radio en remplacement ou complément du boîtier de commande à clé p. 239

Caillebotis en PVC et bois en 6 coloris



Stardeck Classique

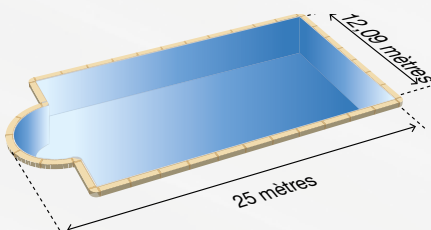

DIMENSIONS MAXIMALES :

Les dimensions maximales d'une couverture Stardeck, sont de 12.09 x 25 mètres (avec moteur PL3 et axe de Ø 250 mm).

Axe complet, en aluminium anodisé de Ø 150 mm, 180 mm ou 250 mm

Contre poids

Paroi de séparation disponibles en 6 coloris

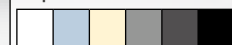

COMMANDER UNE COUVERTURE EN 9 ÉTAPES

1 Choisir le coloris du tablier

2 Choisir un escalier

3 Choisir le système d'accroche

Choisir méca

Structures mécaniques :

- Axe complet, en aluminium anodisé de Ø 150 mm, 180 mm ou 250 mm, selon la largeur de la piscine,
- Accouplements en acier Inoxydable,
- 1 Moto-réducteur Aquamat 3000 ou PL3, selon la largeur de la piscine, équipé de ses connecteurs,
- 1 Coffret électrique de commande et de protection,
- 3 Contre poids.



Code	Désignation	Prix H.T.
32200000	Structure mécanique Stardeck, pour piscine de largeur inférieure à 3,10 m	-
32200100	Structure mécanique Stardeck, pour piscine de largeur inférieure à 4,10 m	-
32200300	Structure mécanique Stardeck, pour piscine de largeur inférieure à 5,10 m	-
32200500	Structure mécanique Stardeck, pour piscine de largeur inférieure à 6,10 m	-
32200600	Structure mécanique Stardeck, pour piscine de largeur inférieure à 7,10 m	-
32202600	Structure mécanique Stardeck, pour piscine de largeur inférieure à 7,10 m avec moteur PL3	-
32202700	Structure mécanique Stardeck, pour piscine de largeur inférieure à 8,10 m avec moteur PL3	-
32202900	Structure mécanique Stardeck, pour piscine de largeur inférieure à 10,10 m avec moteur PL3*	-
32202200	Structure mécanique Stardeck, pour piscine de largeur inférieure à 11,10 m avec moteur PL3*	-
32202400	Structure mécanique Stardeck, pour piscine de largeur inférieure à 12,10 m avec moteur PL3*	-

* Pour les frais de mise à disposition, voir le tableau ci-dessous.

Poutres Stardeck disponibles en 6 coloris

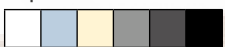

Moto-réducteur Aquamat 3000 ou PL3 et coffret électrique de commande et de protection

Tabliers de lames disponibles en 5 coloris

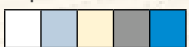

4

Choisir la structure mécanique

5

Choisir la poutre

6

Choisir les pièces à sceller

7

Choisir les caillebotis

8

Choisir la paroi de séparation PPS

9

Intégrer les frais de mise à disposition

COUVERTURES AUTOMATIQUES IMMERGÉES PREMIUM

■■■ POUTRES STARDECK®

Famille 6900

La lettre x, dans les codes ci-dessus, prend les valeurs suivantes :

- x = 2, dans le cas d'un embout M30, pour nez de margelle jusqu'à 49 mm d'épaisseur,
- x = 4, dans le cas d'un embout M40, pour un nez de margelle compris entre 50 et 64 mm d'épaisseur,
- x = 6, dans le cas d'un embout M55, pour un nez de margelle supérieur à 65 mm d'épaisseur.



Les poutres de couvertures Stardeck en aluminium laqué, équipant les piscines jusqu'à 6,09 m, ont une hauteur de 133mm. A partir de 6,10 m, les poutres ont une hauteur de 153 mm.

Les poutres sont livrées avec des embouts d'extrémité permettant d'ajuster leur alignement sur celui du nez de la margelle (épaisseur 30, 40 ou 55 mm).

Blanc		Bleu clair		Sable		Gris		Gris anthracite		Noir	
Code	Prix H.T.	Code	Prix H.T.	Code	Prix H.T.	Code	Prix H.T.	Code	Prix H.T.	Code	Prix H.T.
POUTRE DE LARGEUR < À 3,10 M											
323x0300	-	323x0100	-	323x0500	-	323x0800	-	323x0600	-	323x0900	-
POUTRE DE LARGEUR < À 4,10 M											
323x1300	-	323x1100	-	323x1500	-	323x1800	-	323x1600	-	323x1900	-
POUTRE DE LARGEUR < À 5,10 M											
323x3300	-	323x3100	-	323x3500	-	323x3800	-	323x3600	-	323x3900	-
POUTRE DE LARGEUR < À 6,10 M											
323x5300	-	323x5100	-	323x5500	-	323x5800	-	323x5600	-	323x5900	-
POUTRE DE LARGEUR < À 7,10 M											
323x6300	-	323x6100	-	323x6500	-	323x6800	-	323x6600	-	323x6900	-
POUTRE DE LARGEUR < À 8,10 M											
323x7300	-	323x7100	-	323x7500	-	323x7800	-	323x7600	-	323x7900	-

Pour des poutres de largeur supérieure à 8,09 mètres, veuillez consulter votre agence commerciale.

■■■ EQUERRES DE MAINTIEN DE POUTRE STARDECK®

Famille 6900

Ce système permet non seulement le maintien latéral, mais aussi limite fortement la déformation des poutres de grandes dimensions (supérieures à 6,10 m).

Cette équerre intègre des roulettes sous l'axe oblique, facilitant l'enroulement et le déroulement de la couverture, sans abîmer les lames.

Elle est obligatoire pour toute commande de poutre supérieure à 6,10 m, suivant le tableau ci-dessous.



i ATTENTION : Les équerres sont non compatibles avec les électrolyseurs de l'eau salée.

Code	Désignation	Prix H.T.
32327301	Equerre de maintien pour poutre Stardeck	-

Longueur de la poutre	Nombre d'équerre préconisée	
	USAGE PRIVÉ	USAGE COLLECTIF
< 6,09 mètres	0	0
6,10 m à 8,09 m	1	2
8,10 m à 10,09 m	2	4
10,10 m à 12,09 m	3	6

■■■ RAMPES DE NETTOYAGE CLEANDECK®

Famille 6900



COMPOSITION :

- La rampe de nettoyage proprement dite,
- Le surpresseur Aquaboo boost de 1 cv, 230 Volts monophasé,
- Les raccords de montage.

Code	Désignation	Prix H.T.
32700000	Rampe de nettoyage Cleandek, pour piscine de largeur inférieure à 3,10 m	-
32700100	Rampe de nettoyage Cleandek, pour piscine de largeur inférieure à 4,10 m	-
32700300	Rampe de nettoyage Cleandek, pour piscine de largeur inférieure à 5,10 m	-
32700500	Rampe de nettoyage Cleandek, pour piscine de largeur inférieure à 6,10 m	-

* Informations disponibles sur procopi.com

PAROI DE SÉPARATION STARDECK®



Famille 6900

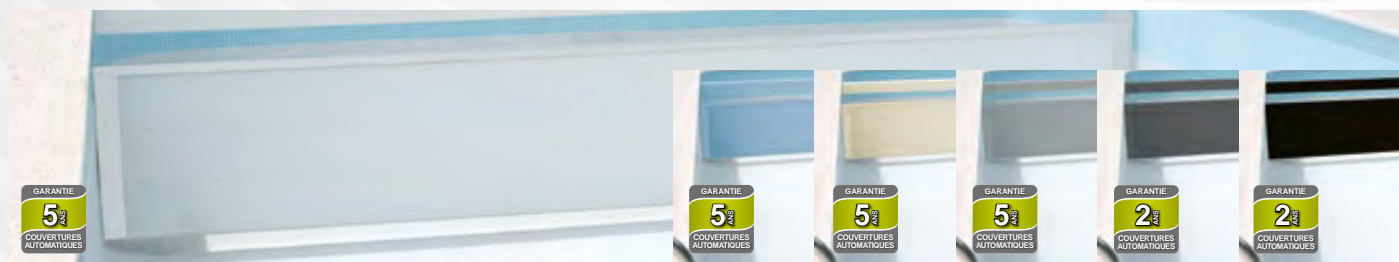

Spécialement conçues pour la mise en conformité des piscines avec la norme NF P 90-308. Chaque ensemble est fabriqué sur mesures, en usine. Compatible avec tous les types de revêtements (carrelage, liner, PVC armé...). Aucun percement de l'étanchéité de la piscine : La paroi Stardeck est fixée sur une platine, scellée sous la margelle, de chaque coté de la piscine.

COMPOSITION :

- 2 Armatures latérales de guidage en P.V.C teinté dans la masse,
- 1 Profilé de finition supérieur teinté dans la masse avec 1 barre de renfort en aluminium à l'intérieur,
- 1 Paroi composée de panneaux P.V.C., teintés dans la masse, emboîtables et de 40 mm d'épaisseur.

i Les hauteurs maximum de bassin sont de 2 ml

	Blanc		Bleu clair		Sable		Gris		Gris anthracite		Noir	
	Code	Prix H.T.	Code	Prix H.T.	Code	Prix H.T.	Code	Prix H.T.	Code	Prix H.T.	Code	Prix H.T.
PISCINE EN PENTES COMPOSÉES OU À FOND PLAT DE PROFONDEUR• INFÉRIEURE À : 1,06 M												
Largeur < à 3,10 m	32600300	-	32600100	-	32600500	-	32600800	-	32600600	-	32600900	-
Largeur < à 4,10 m	32601300	-	32601100	-	32601500	-	32601800	-	32601600	-	32601900	-
Largeur < à 5,10 m	32603300	-	32603100	-	32603500	-	32603800	-	32603600	-	32603900	-
Largeur < à 6,10 m	32605300	-	32605100	-	32605500	-	32605800	-	32605600	-	32605900	-
PISCINE EN PENTES COMPOSÉES OU À FOND PLAT DE PROFONDEUR• INFÉRIEURE À : 1,30 M												
Largeur < à 3,10 m	32610300	-	32610100	-	32610500	-	32610800	-	32610600	-	32610900	-
Largeur < à 4,10 m	32611300	-	32611100	-	32611500	-	32611800	-	32611600	-	32611900	-
Largeur < à 5,10 m	32613300	-	32613100	-	32613500	-	32613800	-	32613600	-	32613900	-
Largeur < à 6,10 m	32615300	-	32615100	-	32615500	-	32615800	-	32615600	-	32615900	-
PISCINE EN PENTES COMPOSÉES OU À FOND PLAT DE PROFONDEUR• INFÉRIEURE À : 1,55 M												
Largeur < à 3,10 m	32620300	-	32620100	-	32620500	-	32620800	-	32620600	-	32620900	-
Largeur < à 4,10 m	32621300	-	32621100	-	32621500	-	32621800	-	32621600	-	32621900	-
Largeur < à 5,10 m	32623300	-	32623100	-	32623500	-	32623800	-	32623600	-	32623900	-
Largeur < à 6,10 m	32625300	-	32625100	-	32625500	-	32625800	-	32625600	-	32625900	-
PISCINE EN PENTES COMPOSÉES OU À FOND PLAT DE PROFONDEUR • SUPÉRIEURE À : 1,55 M												
Largeur < à 3,10 m	32630300	-	32630100	-	32630500	-	32630800	-	32630600	-	32630900	-
Largeur < à 4,10 m	32631300	-	32631100	-	32631500	-	32631800	-	32631600	-	32631900	-
Largeur < à 5,10 m	32633300	-	32633100	-	32633500	-	32633800	-	32633600	-	32633900	-
Largeur < à 6,10 m	32635300	-	32635100	-	32635500	-	32635800	-	32635600	-	32635900	-

• La profondeur du bassin est prise à l'arase, sous la margelle, au droit des boîtiers de poutre.

CAILLEBOTIS STARDECK®



Famille 6900

	PVC Blanc		PVC Bleu clair		PVC Sable		PVC Gris		Bois exotique		Pin classe IV	
	Code	Prix H.T.	Code	Prix H.T.	Code	Prix H.T.	Code	Prix H.T.	Code	Prix H.T.	Code	Prix H.T.
CAILLEBOTIS STANDARD												
de 680 x 500 mm	32440300	-	32440100	-	32440500	-	32440800	-	32400600	-	32420600	-
de 830 x 500 mm	32444300	-	32444100	-	32444500	-	32444800	-	32404600	-	32424600	-
de 950 x 500 mm	32446300	-	32446100	-	32446500	-	32446800	-	32406600	-	32426600	-
CAILLEBOTIS HORS-STANDARD												
1050 mm maxi	32448300	-	32448100	-	32448500	-	32448800	-	32408600	-	32428600	-
SYSTÈME DE FERMETURE POUR CAILLEBOTIS DE REGARD (OBLIGATOIRE DANS LE CAS D'UNE OPTION CLEANDECK)												
Caillebotis regard	32441301	-	32441301	-	32441301	-	32441301	-	32401601	-	32401601	-

Les caillebotis pour coffre de couverture Stardeck sont livrés avec des cales permettant d'ajuster la hauteur du caillebotis à celle du nez de la margelle (épaisseur 30, 40 ou 55 mm).

COUVERTURES AUTOMATIQUES IMMERGÉES PREMIUM

■ ■ ■ EQUERRES NIVEAU HAUT POUR STARDECK®

Famille 6900



Ces équerres en aluminium anodisé noir ont été spécialement conçues pour les piscines dont le niveau d'eau est à 50 mm de l'arase du bassin (piscines équipées de skimmer miroir, page 28), et sont disposées tous les mètres dans la largeur du bassin. Elles permettent de supprimer avantageusement la poutre, et supportent les caillebotis et le poids d'un homme de 80 kg.

ELLES SONT ÉQUIPÉES :

- de 12, 14 ou 16 roulettes en fonction de la profondeur de l'équerre et du caillebotis (680, 830 ou 950 mm),
- d'arrêt de caillebotis,
- d'une platine de fixation en Inox sous margelle et de vis de réglage de verticalité.

i ATTENTION : Les équerres sont non compatibles avec les électrolyseurs de l'eau salée.

	Pour caillebotis 680 mm		Pour caillebotis 830 mm		Pour caillebotis 950 mm	
	Code	Prix H.T.	Code	Prix H.T.	Code	Prix H.T.
Equerre niveau haut, l'unité	32820800	-	32824800	-	32826800	-
EXEMPLE DE PRIX	Quantité d'équerre	Prix H.T.	Quantité d'équerre	Prix H.T.	Quantité d'équerre	Prix H.T.
Pour piscine de largeur 4 m	5	-	5	-	5	-
Pour piscine de largeur 5 m	6	-	6	-	6	-
Pour piscine de largeur 6 m	7	-	7	-	7	-
Pour piscine de largeur 7 m	8	-	8	-	8	-

Le nombre d'équerres indiqué dans le tableau ci-dessus est donné dans le cas de skimmer positionné de telle sorte qu'il soit centré par rapport à un caillebotis de 1m.

ACCROCHE DE SÉCURITÉ INOX, NIVEAU HAUT

32850700	Accroche en Inox, pour niveau haut, à fixer sous margelle	Page 191
----------	---	-----------------

■ ■ ■ RAMPES DE NETTOYAGE CLEANDECK® POUR EQUERRE NIVEAU HAUT®

Famille 6900



i le profil de finition est nécessaire à l'installation de la rampe de nettoyage.

COMPOSITION :

- La rampe de nettoyage proprement dite,
- Le surpresseur Aquaboost de 1 cv, 230 Volts monophasé,
- Les raccords de montage.

Code	Désignation	Prix H.T.
32750000	Rampe de nettoyage Cleandeck, pour piscine niveau haut de largeur inférieure à 3,10 m	-
32750100	Rampe de nettoyage Cleandeck, pour piscine niveau haut de largeur inférieure à 4,10 m	-
32750300	Rampe de nettoyage Cleandeck, pour piscine niveau haut de largeur inférieure à 5,10 m	-
32750500	Rampe de nettoyage Cleandeck, pour piscine niveau haut de largeur inférieure à 6,10 m	-

■ ■ ■ SCÈLEMENT POUR ÉQUERRE NIVEAU HAUT

Famille 6900

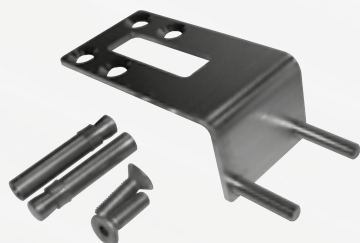

Afin de ne pas être interrompu dans la réalisation de vos chantiers et notamment permettre la pose des margelles, avant de recevoir votre couverture automatique, Procopi a créé cette référence, vous permettant ainsi d'assurer une rotation des scellements pour équerre niveau haut.

A réception des équerres niveau haut, vous pourrez récupérer les scellements pour une future installation.

Code	Désignation	Prix H.T.
32820000	Scellement pour équerre niveau haut	-

■ ■ ■ PROFIL DE FINITION ALUMINIUM < 6 ML

Famille 6900



Avec les équerres niveau haut, il n'y a plus besoin de poutre pour soutenir les caillebotis. Pour conserver une finition irréprochable, nous avons donc créé un profilé, qui est positionné entre les caillebotis et les équerres niveau haut.

Ce profilé est également compatible avec les rampes de nettoyage Cleandeck.

Code	Désignation	Prix H.T.
32825300	Profilé de finition blanc	-
32825500	Profilé de finition sable	-
32825800	Profilé de finition gris	-
32825000	Profilé de finition bois	-

i La longueur maximum du profilé est de 6 ml.

PAROI DE SÉPARATION NIVEAU HAUT POUR STARDECK®



Famille 6900



Spécialement conçues pour la mise en conformité des piscines avec la norme NF P 90-308. Chaque ensemble est fabriqué sur mesures, en usine. Compatible avec tous les types de revêtements (carrelage, liner, PVC armé...). Aucun percement de l'étanchéité de la piscine : La paroi Stardeck est fixée sur une platine, scellée sous la margelle, de chaque côté de la piscine.

COMPOSITION :

- 2 Armatures latérales de guidage en P.V.C teinté dans la masse,
- 1 Profilé de finition supérieur teinté dans la masse avec 1 barre de renfort en aluminium à l'intérieur,
- 1 Paroi composée de panneaux P.V.C., teintés dans la masse, emboîtables et de 40 mm d'épaisseur.



Les hauteurs maximum de bassin sont de 2 m

	Blanc		Bleu clair		Sable		Gris		Gris anthracite		Noir	
	Code	Prix H.T.	Code	Prix H.T.	Code	Prix H.T.	Code	Prix H.T.	Code	Prix H.T.	Code	Prix H.T.
PISCINE EN PENTES COMPOSÉES OU À FOND PLAT DE PROFONDEUR • INFÉRIEURE À : 1,06 M												
Largeur < à 3,10 m	32650300	-	32650100	-	32650500	-	32650800	-	32650600	-	32650900	-
Largeur < à 4,10 m	32651300	-	32651100	-	32651500	-	32651800	-	32651600	-	32651900	-
Largeur < à 5,10 m	32653300	-	32653100	-	32653500	-	32653800	-	32653600	-	32653900	-
Largeur < à 6,10 m	32655300	-	32655100	-	32655500	-	32655800	-	32655600	-	32655900	-
PISCINE EN PENTES COMPOSÉES OU À FOND PLAT DE PROFONDEUR • INFÉRIEURE À : 1,30 M												
Largeur < à 3,10 m	32660300	-	32660100	-	32660500	-	32660800	-	32660600	-	32660900	-
Largeur < à 4,10 m	32661300	-	32661100	-	32661500	-	32661800	-	32661600	-	32661900	-
Largeur < à 5,10 m	32663300	-	32663100	-	32663500	-	32663800	-	32663600	-	32663900	-
Largeur < à 6,10 m	32665300	-	32665100	-	32665500	-	32665800	-	32665600	-	32665900	-
PISCINE EN PENTES COMPOSÉES OU À FOND PLAT DE PROFONDEUR • INFÉRIEURE À : 1,55 M												
Largeur < à 3,10 m	32670300	-	32670100	-	32670500	-	32670800	-	32670600	-	32670900	-
Largeur < à 4,10 m	32671300	-	32671100	-	32671500	-	32671800	-	32671600	-	32671900	-
Largeur < à 5,10 m	32673300	-	32673100	-	32673500	-	32673800	-	32673600	-	32673900	-
Largeur < à 6,10 m	32675300	-	32675100	-	32675500	-	32675800	-	32675600	-	32675900	-
PISCINE EN PENTES COMPOSÉES OU À FOND PLAT DE PROFONDEUR • SUPÉRIEURE À : 1,55 M												
Largeur < à 3,10 m	32680300	-	32680100	-	32680500	-	32680800	-	32680600	-	32680900	-
Largeur < à 4,10 m	32681300	-	32681100	-	32681500	-	32681800	-	32681600	-	32681900	-
Largeur < à 5,10 m	32683300	-	32683100	-	32683500	-	32683800	-	32683600	-	32683900	-
Largeur < à 6,10 m	32685300	-	32685100	-	32685500	-	32685800	-	32685600	-	32685900	-

• La profondeur du bassin est prise à l'arase, sous la margelle, au droit des boîtiers de poutre.

SCELLEMENT SOUS MARGELLE POUR PAROI DE SÉPARATION PPS



Famille 6900

Code	Désignation	
32819000	Scellement sous margelle pour paroi PPS	-



Lorsque vous commandez une paroi de séparation niveau haut, il est impératif de commander le scellement sous margelle.

CAILLEBOTIS POUR STARDECK® NIVEAU HAUT



Famille 6900

Code	Désignation	Prix H.T.
32410600	Caillebotis Piscine 680x1000, bois exotique	-
32414600	Caillebotis Piscine 830x1000, bois exotique	-
32416600	Caillebotis Piscine 950x1000, bois exotique	-

Dans le cas où les skimmers niveau haut sont positionnés dans la fosse, il faut prévoir un caillebotis en 1ml au dessus de chaque skimmer.



COUVERTURES AUTOMATIQUES IMMERGÉES PREMIUM

■ ■ ■ STARDECK® INÉO 



Famille 6900



i Stardeck Inéo est prévu pour les bassins avec des angles vifs et en 150/100ème, carrelage ou béton. Le coffre volet doit être équipé d'une bonde de fond et d'un refoulement.

Les avantages :

- Spécialement étudiée pour les piscines à construire,
- Moteur en fosse sèche,
- Conforme à la réglementation en vigueur (NF P 90-308).



Sauf tablier lames PMMA/PVC



Conseils Procopi 



Retrouvez l'émetteur de commande radio en remplacement ou complément du boîtier de commande à clé p. 239

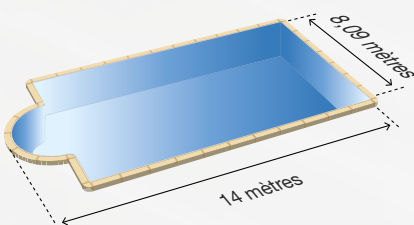

DIMENSIONS MAXIMALES :

Les dimensions maximales d'une couverture Stardeck Inéo, sont de 8.09x14 mètres (distance entre l'axe et la surface du plan d'eau comprise).

i Une commande de couverture automatique INEO doit être confirmée à l'aide d'une fiche de renseignements, permettant de vérifier sa faisabilité. Ce document est disponible sur procopi.com ou auprès de votre agence commerciale.

Caillebotis en PVC en 6 coloris et prêt à carrelé

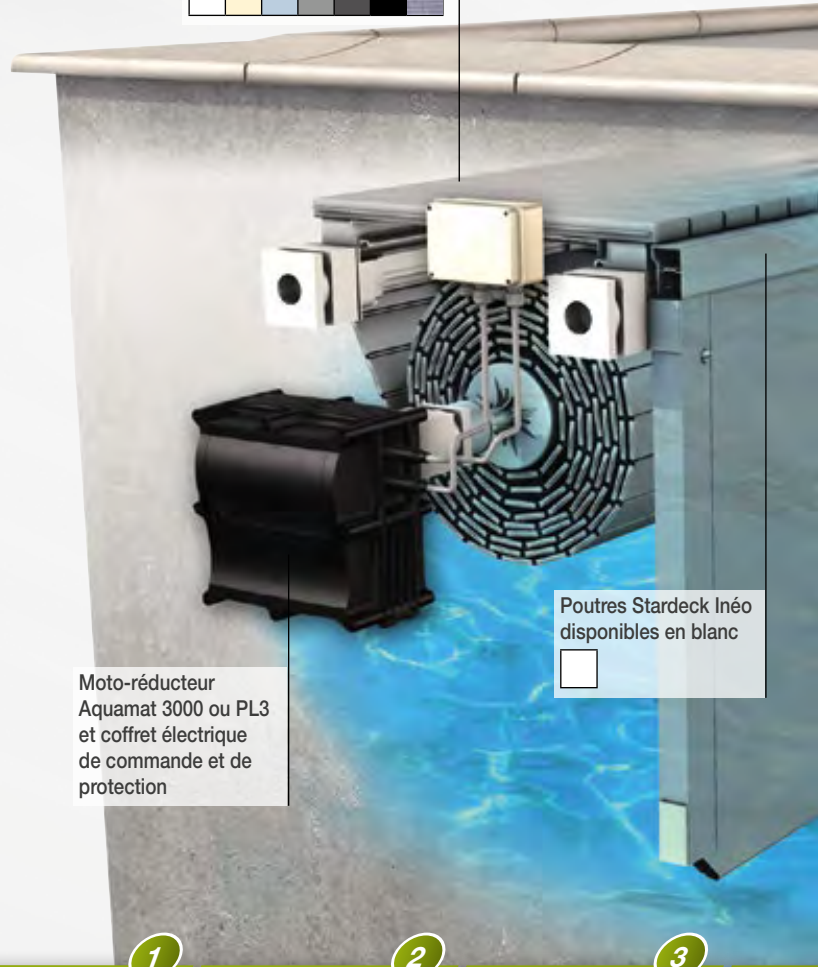

Moto-réducteur Aquamat 3000 ou PL3 et coffret électrique de commande et de protection

Poutres Stardeck Inéo disponibles en blanc

COMMANDER UNE COUVERTURE EN 9 ÉTAPES

- 1**
Choisir le coloris du tablier
- 2**
Choisir un escalier
- 3**
Choisir le système d'accroche
- 4**
Choisir le mécanisme



Structures mécaniques :

- Axe complet, en aluminium anodisé de Ø 150 mm, 180 mm ou 250 mm, selon la largeur et la profondeur de la piscine,
- Accouplements en acier Inoxydable,
- 1 Moto-réducteur Aquamat 3000 ou PL3, selon la largeur de la piscine, équipé de ses connecteurs,
- 1 Coffret électrique de commande et de protection.



Pour toutes autres dimensions, merci de contacter votre agence commerciale.

Code	Désignation	Prix H.T.
32200099	Structure mécanique Stardeck Inéo, Ø 150 mm, moteur Aquamat, inférieure à 3,10 m	-
32200199	Structure mécanique Stardeck Inéo, Ø 150 mm, moteur Aquamat, inférieure à 4,10 m	-
32200399	Structure mécanique Stardeck Inéo, Ø 150 mm, moteur Aquamat, inférieure à 5,10 m	-
32200599	Structure mécanique Stardeck Inéo, Ø 150 mm, moteur Aquamat, inférieure à 6,10 m	-
32200699	Structure mécanique Stardeck Inéo, Ø 180 mm, moteur Aquamat, inférieure à 7,10 m	-
32200799	Structure mécanique Stardeck Inéo, Ø 180 mm, moteur Aquamat, inférieure à 8,10 m	-
32202099	Structure mécanique Stardeck Inéo, grande profondeur, Ø 180 mm, moteur PL3, inférieure à 3,10 m*	-
32202199	Structure mécanique Stardeck Inéo, grande profondeur, Ø 180 mm, moteur PL3, inférieure à 4,10 m*	-
32202399	Structure mécanique Stardeck Inéo, grande profondeur, Ø 180 mm, moteur PL3, inférieure à 5,10 m*	-
32202599	Structure mécanique Stardeck Inéo, grande profondeur, Ø 180 mm, moteur PL3, inférieure à 6,10 m*	-
32202699	Structure mécanique Stardeck Inéo, grande profondeur, Ø 180 mm, moteur PL3, inférieure à 7,10 m*	-
32202799	Structure mécanique Stardeck Inéo, grande profondeur, Ø 180 mm, moteur PL3, inférieure à 8,10 m*	-
1 32800099	Berceau pour Stardeck Inéo	l'unité -
32000399	Contre poids	l'unité -

* La structure grande profondeur est équipée d'une bride et d'un palier en inox.

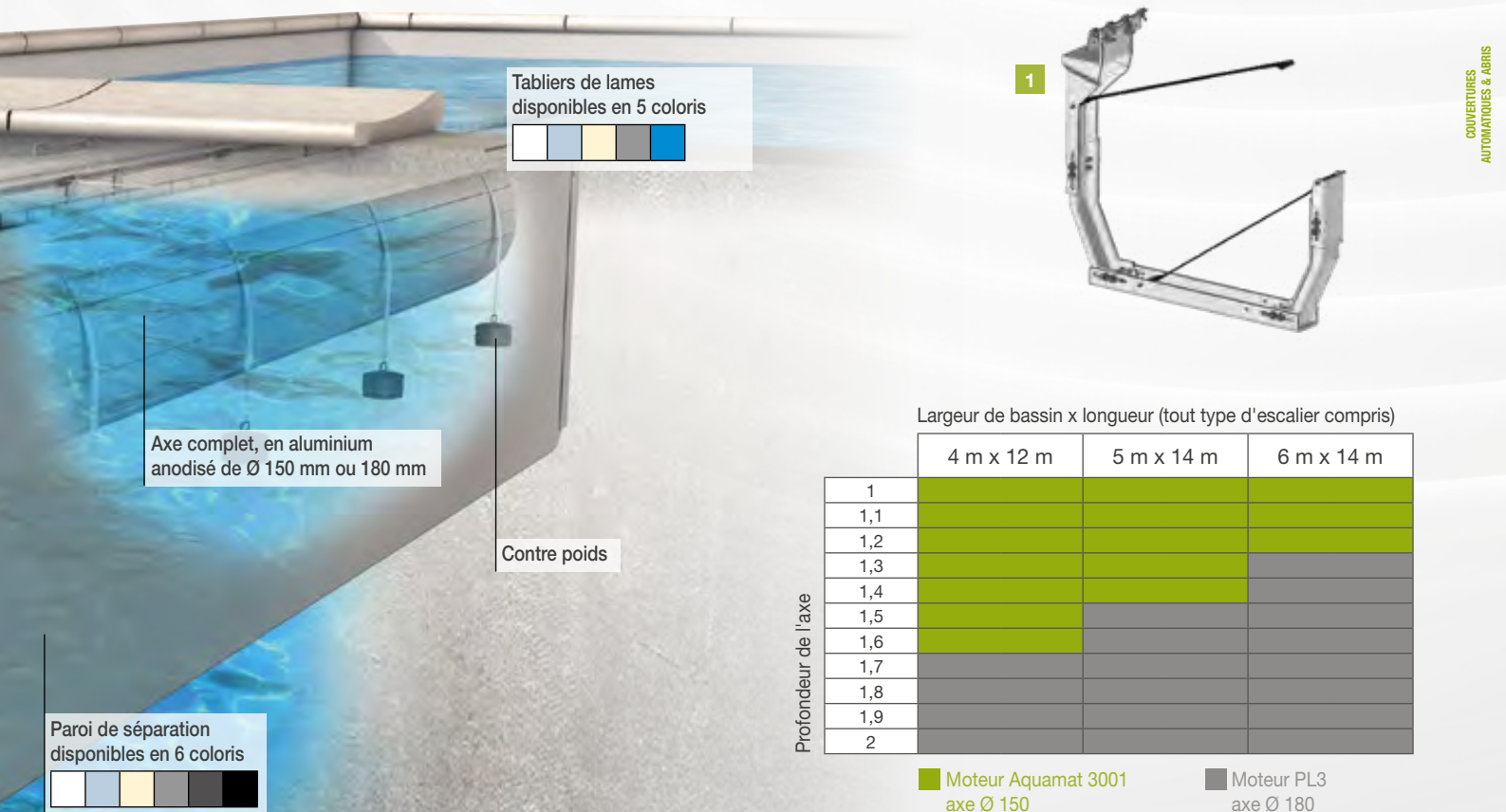

1



COUVERTURES
AUTOMATIQUES & ABRIS

Largeur de bassin x longueur (tout type d'escalier compris)

	4 m x 12 m	5 m x 14 m	6 m x 14 m
1	■	■	■
1,1	■	■	■
1,2	■	■	■
1,3	■	■	■
1,4	■	■	■
1,5	■	■	■
1,6	■	■	■
1,7	■	■	■
1,8	■	■	■
1,9	■	■	■
2	■	■	■

Profondeur de l'axe

■ Moteur Aquamat 3001
axe Ø 150

■ Moteur PL3
axe Ø 180

4

Choisir la structure mécanique

5

Choisir la poutre

6

Choisir les pièces à sceller

7

Choisir les caillebotis

8

Choisir la paroi de séparation PPS

9

Intégrer les frais de mise à disposition

COUVERTURES AUTOMATIQUES IMMERGÉES PREMIUM

■■■ RÈGLE DE CALCUL DES BERCEAUX - STARDECK® INÉO

Famille 6900



Conseils Procopi



NOUVEAU GÉNIE CIVIL
pour les couvertures Stardeck Inéo à télécharger dans votre espace pro sur Procopi.com ou à demander à votre agence commerciale.



Bassins rectangulaires : 3 berceaux jusqu'à 5 m de large, puis 4 berceaux. Dans le cas d'escaliers centré par rapport au bassin (type roman par exemple), il est nécessaire de rajouter un berceau supplémentaire. Pour toutes les autres formes de tabliers (en L, escalier déporté, etc ...) veuillez consulter votre agence commerciale.

	Cas A	Cas B	Cas C	Cas D	Cas G
1 Berceau	-	-	X	X	X
2 Déflecteur	X	X	X	X	X
Kit de 2 poutres	X	X	X	X	X
Mécanique Inéo	X	X	X	X	X
Caillebotis 680 x 500	-	X	X	X	-
Caillebotis 730 x 500	X	-	-	-	X
Paroi PPS	X	-	-	-	X
Contre poids	X	X	-	-	-
Delta Lock	A prévoir côté enroulement et côté opposé à l'enrouleur				

EXEMPLES DE PRIX

Profondeur de l'axe	1,00 m	1,00 m	1,40 m	1,40 m	1,40 m
Profondeur de la fosse	1,55 m	1,55 m	1,06 m	1,06 m	1,06 m
7x3	-	-	-	-	-
8x4	-	-	-	-	-
10x5	-	-	-	-	-
12x6	-	-	-	-	-

Le **prix H.T.** comprend : structure mécanique + poutre + caillebotis blanc + habillage PPS blanc + déflecteurs + berceau ou contre poids



Dans les cas A et B, il n'est pas nécessaire de prévoir des accroches Delta Lock côté Axe si la distance entre le caillebotis et la surface de l'eau est inférieure à 200mm.

■ ■ ■ DÉFLECTEUR POUR COUVERTURE STARDECK® INÉO

Famille 6900

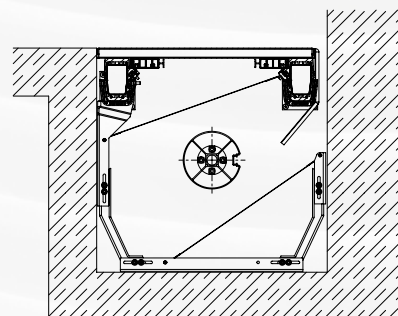
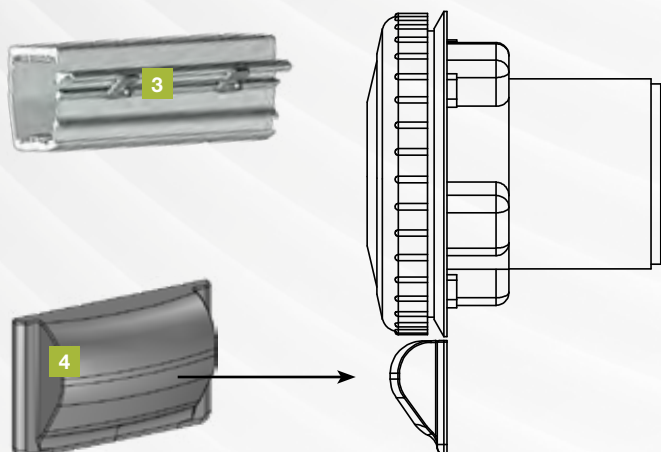

i Les plans du génie civil sont disponibles sur le site internet.

	Code	Désignation		Prix H.T.
3	32800399	Fixation pour sangle de berceau Stardeck Inéo	l'unité	-
4	32800299	Déflecteur pour Stardeck Inéo	l'unité	-

i Dans les cas C, D et G, lorsque le nombre de déflecteurs est inférieur au nombre de berceau, il est nécessaire de commander des fixations.
 Nombre de fixations = Nombre de berceaux – Nombre de déflecteurs

■ ■ ■ POUTRES POUR COUVERTURE STARDECK® INÉO

Famille 6900

	Code	Désignation		Prix H.T.
	32300399	Poutre Stardeck Inéo < 3,10 m, blanc	les 2	-
	32301399	Poutre Stardeck Inéo < 4,10 m, blanc	les 2	-
	32303399	Poutre Stardeck Inéo < 5,10 m, blanc	les 2	-
	32305399	Poutre Stardeck Inéo < 6,10 m, blanc	les 2	-
	32307399	Poutre Stardeck Inéo < 8,10 m, blanc*	les 2	-
	32310399	Poutre Stardeck Inéo < 3,10 m, blanc,	l'unité	-
	32311399	Poutre Stardeck Inéo < 4,10 m, blanc,	l'unité	-
	32313399	Poutre Stardeck Inéo < 5,10 m, blanc,	l'unité	-
	32315399	Poutre Stardeck inéo < 6,10 m, blanc,	l'unité	-
	32317399	Poutre Stardeck inéo < 8,10 m, blanc,	l'unité	-

* pas adapté aux caillebotis à carrelers

■ ■ ■ GUIDE INÉO POUR PIÈCES À SCELLER (LES 10)

Famille 6900

4	Bleu clair	Bleu gris	Bleu France	Outremer	Blanc	Menthe	Sable	Gris	Taupe	Argile	Gris anthracite	Noir
32830199	32830219	32830299	32830319	32830399	32830519	32830599	32830899	32830119	32830419	32830699	32830999	-
-	-	-	-	-	-	-	-	-	-	-	-	-

■ ■ ■ PIÈCES À SCELLER POUR COUVERTURE STARDECK® INÉO

Famille 6900

	Code	Désignation		Prix H.T.
	32521399	Scellement de sabot de poutre Stardeck Inéo	la paire	-
	32520399	Scellement de sabot de poutre Stardeck Inéo avec PPS	la paire	-

COUVERTURES AUTOMATIQUES IMMERGÉES PREMIUM

■■■ CAILLEBOTIS POUR COUVERTURE STARDECK® INÉO IMMERGÉE

Famille 6900



		de 680 x 500 mm		de 730 x 500 mm		Hors standard 1050 maxi x 500 mm		Système de fermeture pour caillebotis de regard	
		Code	Prix H.T.	Code	Prix H.T.	Code	Prix H.T.	Code	Prix H.T.
1	Caillebotis Inéo - Blanc	32440399	-	32442399	-	32448399	-	32441301	-
2	Caillebotis Inéo - Bleu clair	32440199	-	32442199	-	32448199	-	32441301	-
3	Caillebotis Inéo - Sable	32440599	-	32442599	-	32448599	-	32441301	-
4	Caillebotis Inéo - Gris	32440899	-	32442899	-	32448899	-	32441301	-
5	Caillebotis Inéo - Gris anthracite	32440699	-	32442699	-	32448699	-	32441301	-
6	Caillebotis Inéo - Noir	32440999	-	32442999	-	32448999	-	32441301	-
7	Caillebotis Inéo - Prêt à carreler	32490099	-	-	-	-	-	-	-
	Caillebotis Inéo* Prêt à carreler hors standard	32498099	-	*Seule la largeur du caillebotis peut être modifiée à la baisse (inférieure à 500 mm) afin de l'ajuster à l'espace restant.					
	Caillebotis Inéo à souder	32490199	-	32492199	-	32498199	-	-	-



Verrou

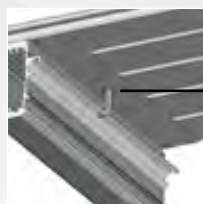

Blocage
verrou et vis

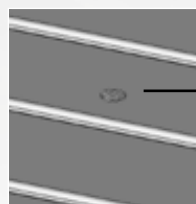

Bouchon verrou en ABS
de couleur identique des
caillebotis

■■■ DÉCOUPE TABLIER POUR COUVERTURE STARDECK INÉO

Famille 6900

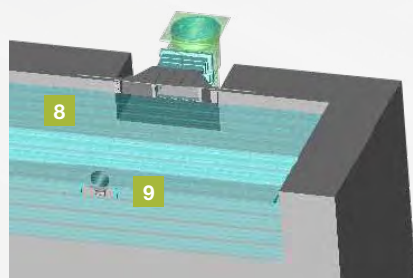

Ces découpes sont destinées aux bassins ayant des pièces à sceller coté axe. En effet, lorsque le tablier est fermé, il faut prévoir des découpes de skimmer ou de refoulement afin de permettre la circulation de l'eau.

	Code	Désignation	Prix H.T.
8	32001699	Découpe tablier 500 mm pour skimmer	-
9	32001599	Découpe tablier 150 mm pour refoulement	-
10	32000340	Forfait de pose pour masselotte et équerre de débordement	-

■■■ OUTIL DE SCELLEMENT POUR COUVERTURE STARDECK® INEO

Famille 2300

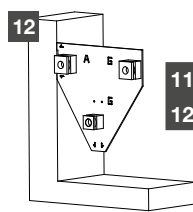
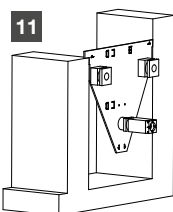

	Code	Désignation	Prix Net H.T.
11	32522399	Outil / Scellement Stardeck Inéo mur séparateur	-
12	32523399	Outil / Scellement Stardeck Inéo PPS	-

ProcopiServices

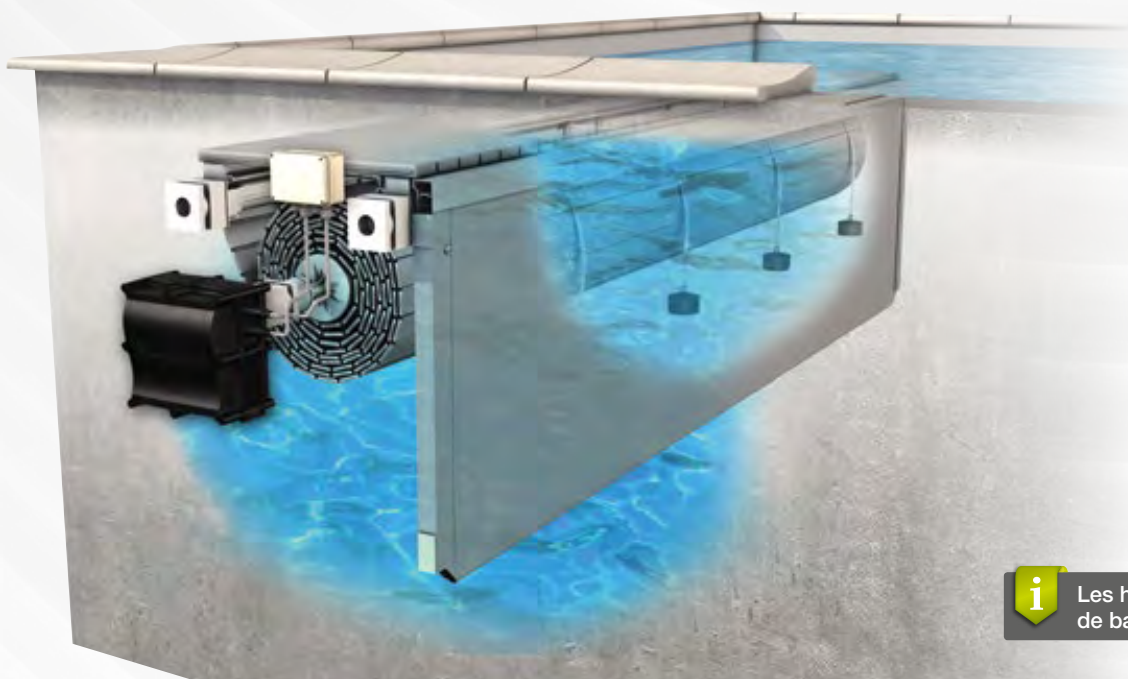

i Les hauteurs maximum de bassin sont de 2 ml

COUVERTURES AUTOMATIQUES & ABRIS

	Blanc		Bleu clair		Sable		Gris		Gris anthracite		Noir	
	Code	Prix H.T.	Code	Prix H.T.	Code	Prix H.T.	Code	Prix H.T.	Code	Prix H.T.	Code	Prix H.T.
PISCINE EN PENTES COMPOSÉES OU À FOND PLAT DE PROFONDEUR• INFÉRIEURE À : 1,06 M												
Largeur < à 3,10 m	32600399	-	32600199	-	32600599	-	32600899	-	32600699	-	32600999	-
Largeur < à 4,10 m	32601399	-	32601199	-	32601599	-	32601899	-	32601699	-	32601999	-
Largeur < à 5,10 m	32603399	-	32603199	-	32603599	-	32603899	-	32603699	-	32603999	-
Largeur < à 6,10 m	32605399	-	32605199	-	32605599	-	32605899	-	32605699	-	32605999	-
PISCINE EN PENTES COMPOSÉES OU À FOND PLAT DE PROFONDEUR• INFÉRIEURE À : 1,30 M												
Largeur < à 3,10 m	32610399	-	32610199	-	32610599	-	32610899	-	32610699	-	32610999	-
Largeur < à 4,10 m	32611399	-	32611199	-	32611599	-	32611899	-	32611699	-	32611999	-
Largeur < à 5,10 m	32613399	-	32613199	-	32613599	-	32613899	-	32613699	-	32613999	-
Largeur < à 6,10 m	32615399	-	32615199	-	32615599	-	32615899	-	32615699	-	32615999	-
PISCINE EN PENTES COMPOSÉES OU À FOND PLAT DE PROFONDEUR• INFÉRIEURE À : 1,55 M												
Largeur < à 3,10 m	32620399	-	32620199	-	32620599	-	32620899	-	32620699	-	32620999	-
Largeur < à 4,10 m	32621399	-	32621199	-	32621599	-	32621899	-	32621699	-	32621999	-
Largeur < à 5,10 m	32623399	-	32623199	-	32623599	-	32623899	-	32623699	-	32623999	-
Largeur < à 6,10 m	32625399	-	32625199	-	32625599	-	32625899	-	32625699	-	32625999	-
PISCINE EN PENTES COMPOSÉES OU À FOND PLAT DE PROFONDEUR • SUPÉRIEURE À : 1,55 M												
Largeur < à 3,10 m	32630399	-	32630199	-	32630599	-	32630899	-	32630699	-	32630999	-
Largeur < à 4,10 m	32631399	-	32631199	-	32631599	-	32631899	-	32631699	-	32631999	-
Largeur < à 5,10 m	32633399	-	32633199	-	32633599	-	32633899	-	32633699	-	32633999	-
Largeur < à 6,10 m	32635399	-	32635199	-	32635599	-	32635899	-	32635699	-	32635999	-

• La profondeur du bassin est prise à l'arase, sous la margelle, au droit des boîtiers de poutre.



NOUVEAU
2018

WinterClean P-F halte aux feuilles

Pour que la couverture à lame préserve parfaitement le bassin durant l'hivernage, mieux vaut empêcher les feuilles et les poussières de passer par l'interstice entre l'extrémité des lames et la paroi du bassin. Voici l'accessoire qui règle la question.

*Soyez différent,
Apportez de la valeur !*

WINTERCLEAN P-F - ACCESSOIRES

SIMPLE ET EFFICACE

Le système WinterClean P-F est constitué de segments de polyéthylène de haute densité qui se clipsent sur les lames, obturant ainsi l'espace entre la paroi et les lames.

PRATIQUE

WinterClean P-F se place et se retire très aisément, en quelques instants, et sans effort. Les segments WinterClean P-F, proposés en longueur d'un mètre, se recoupent à l'aide d'un simple cutter, pour s'adapter parfaitement au périmètre du bassin, ainsi qu'aux obstacles, notamment aux accroches de sécurité.

SIMPLE À STOCKER

Le système WinterClean P-F est constitué de segments de polyéthylène d'un mètre et leur légèreté facilite leur stockage en été.

Adaptable à toutes les formes :

Souple et déformable, WinterClean P-F suit parfaitement les contours du bassin, quelle que soit sa forme.

ÉCONOMIQUE (EXEMPLES DE PRIX)

Dimensions du bassin	Périmètre	Nombre de paquets de six segments	Prix H.T.
6 x 3	18 ml	3	-
8 x 4	24 ml	4	-
10 x 5	30 ml	5	-
12 x 6	36 ml	6	-

DISCRÈTE

WinterClean P-F s'intègre habilement, avec son choix de couleurs, et respecte l'esthétique de l'espace piscine.

COMPATIBLE AVEC TOUTES LES LAMES DU MARCHÉ

WinterClean P-F accepte toutes les lames, de 10 à 20 mm d'épaisseur.

Code	Désignation		Prix H.T.
32869800	WinterClean P-F gris	les 6 barres de 1 m	-
32869500	WinterClean P-F sable	les 6 barres de 1 m	-



ACCESSOIRES

PIÈCES À SCELLER STARDECK® (MAÇONNERIE/LINER, 150/100^{ÈME} OU BÉTON)

Famille 6900

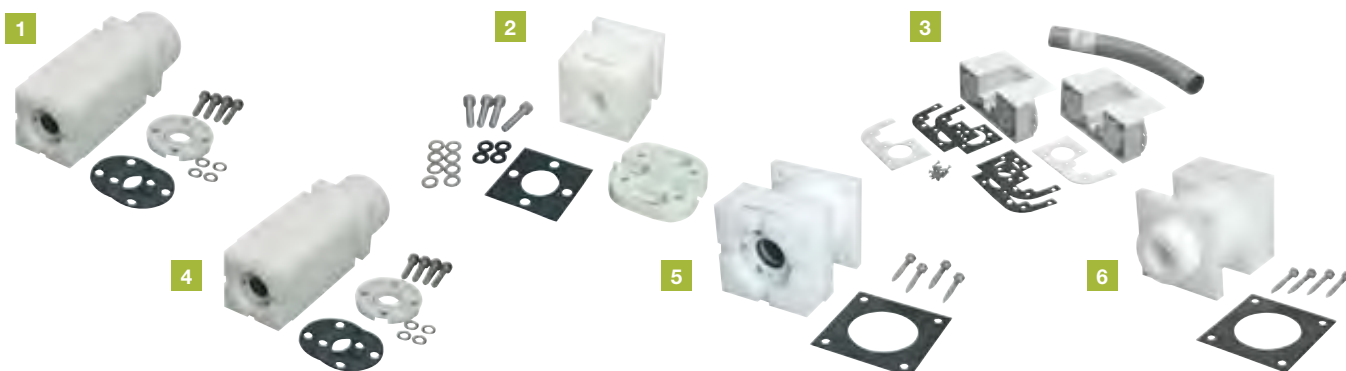

	Code	Désignation	Prix H.T.
1	32500300	Traversée Stardeck de 275 mm, pour piscine avec mur de 250 mm (maximum)	-
2	32510300	Scellement de palier d'axe Stardeck	-
3	32520300	Paire de boîtiers de scellement pour poutre Stardeck - Coloris blanc	-
	32520100	Paire de boîtiers de scellement pour poutre Stardeck - Coloris bleu clair	-
	32520500	Paire de boîtiers de scellement pour poutre Stardeck - Coloris sable	-
	32520800	Paire de boîtiers de scellement pour poutre Stardeck - Coloris gris	-
	32520600	Paire de boîtiers de scellement pour poutre Stardeck - Coloris gris anthracite	-
	32520900	Paire de boîtiers de scellement pour poutre Stardeck - Coloris noir	-
4	32501300	Traversée Stardeck de 325 mm, pour piscine avec mur de 300 mm	-
	32502300	Traversée Stardeck de 325 mm, pour rallonge	-
5	32503300	Rallonge d'extrémité Stardeck de 100 mm	-
6	32504300	Rallonge intermédiaire Stardeck de 100 mm	-

PIÈCES À SCELLER STARDECK®

Famille 6900

	Code	Désignation	Prix H.T.
	32500390	Ensemble de pièces de scellement STARDECK	-

L'ensemble comprend : Traversée de paroi Stardeck béton/liner 275 mm - Scellement de palier Stardeck béton/liner - Boîtiers de poutre Stardeck, la paire, blanc

PIÈCES À SCELLER STARDECK® (PISCINES INDUSTRIALISÉES À PAROI MINCE)

Famille 6900



	Code	Désignation	Prix H.T.
7	32505300	Traversée de paroi Stardeck, pour piscine industrialisée à paroi mince	-
	32515300	Scellement de palier d'axe pour piscine industrialisée à paroi mince	-

PIÈCES À SCELLER STARDECK® (COQUES EN POLYESTER)

Famille 6900



	Code	Désignation	Prix H.T.
8	32506300	Traversée de paroi Stardeck, pour piscine coque	-
	32516300	Scellement de palier d'axe pour piscine coque	-

ACCESSOIRES DE POUTRES

Famille 6900



	Code	Désignation	Prix H.T.
9	33530301	Paire de boîtiers de scellement de poutre Stardeck - Coloris blanc	-
	32327301	Equerre de maintien pour poutre Stardeck de longueur > ou = égale à 6,10 m	-

PIÈCES À SCELLER STARDECK®

Famille 6900



	Code	Désignation	Prix H.T.
		TROP PLEIN	
1	32580800	Kit trop plein réglable	-
		PIÈCES D'ADAPTATION POUR VERSIONS ANTÉRIEURES	
2	32542300	Traversée de paroi avant 1998, pour moto-réducteur Aquamat 3001	-
3	32560300	Boîtier de scellement 100 x 100 mm, pour poutre avant 2000	-
4	32550300	Pièce d'adaptation pour palier d'axe, jusqu'en 1997	-
5	32551300	Pièce d'adaptation pour palier d'axe, uniquement en 1998	-

MOTORISATIONS ET COFFRETS ÉLECTRIQUES

Famille 6900



i Le changement d'un ancien moteur PL3 par le nouveau PL3 nécessitera une re-programmation de l'automate. Les moto-réducteurs Aquamat 3001 et PL3 ne peuvent pas fonctionner sans coffret de commande.

	Code	Désignation	Prix H.T.
7	32270100	Moto-réducteur Aquamat 3001, 24 V, 250 Nm (pour piscines jusqu'à 98 m²)	-
8	32271020	Moto-réducteur Aquamat PL3-500, 24 V, 500 Nm (pour piscines de plus de 98 m²)	-
	32272020	Moto-réducteur Aquamat PL3-1100 de 1100 Nm	-
	32290100	Coffret électrique Delta, pour moto-réducteur Aquamat 3001 (Stardeck et Thermodeck)	-
	32290200	Coffret électrique Delta blindé, pour moto-réducteur Aquamat 3001 (Stardeck et Thermodeck)	-
	32291000	Coffret électrique Delta, pour moto-réducteur PL3 avec automate (Stardeck)	-
	33290100	Coffret électrique Delta, pour couverture Coverdeck	-
	32292000	Boîtier de commande à clef	-
	32293000	Câble blindé 3x1 mm² les 100 m	-
9	32270170	Bouchon de protection connecteur Aquamat, les 2	-

RÉCEPTEUR POUR BOITIER DE COMMANDE RADIO

Famille 6900



	Code	Désignation	Prix H.T.
	32292020	Récepteur pour boîtier de commande radio + Émetteur 12 touches	-
	32292040	Émetteur 12 touches de commande radio déporté fixe	-
	32292030	Récepteur et émetteur radio, option électrolyseur	-

i La télécommande permet d'asservir un électrolyseur de l'eau salée.

ACCESSOIRES

ACCESSOIRES STARDECK®

Famille 6900

Code	Désignation	Prix H.T.
32880300	Flasque complète pour protection du liner, la paire	-

MOUSSE ACOUSTIQUE POUR COVERDECK®

Famille 6900



La mousse acoustique augmente le confort d'utilisation des couvertures Coverdeck. Cette amélioration ne change en rien l'installation et est compatible avec tous les types de caillebotis.

La mousse est compatible avec les environnements humides. Sa dimension maximale est de 840 x 475 mm.

Code	Désignation	Prix H.T.
32400310	Mousse acoustique 840x475 mm / caillebotis piscine	-

DÉMULTIPLICATION MANUELLE THERMODECK

Famille 6900



Code	Désignation	Prix H.T.
36280000	Démultiplication manuelle pour couverture Thermodeck inférieure à 5,10 m de large	-

RAMPE DE NETTOYAGE CLEANDECK®

Famille 6900



Code	Désignation	Prix H.T.
32708100	Ensemble adaptateur pour le montage sur une poutre en béton inférieure à 6,10 de large	-
32708000	Crépine en Inox pour buse d'aspiration Cleandeck	-

ACCESSOIRES COVERDECK®

Famille 6900



Code	Désignation	Prix H.T.
1 33200101	Gabarit de pose et plaques de scellement sous margelle Coverdeck	-
32401650	Pack cornière support caillebotis Delta, les 2 MI	-
2 8492300	Gel bi-composant de 500 ml	-

LAMES AU DÉTAIL

Famille 6900

Code	Désignation	Prix H.T.
BLANC		
32054300	Lame non bouchonnée de 75 mm et de longueur 4,10 m	-
32056300	Lame non bouchonnée de 75 mm et de longueur 5,10 m	-
32057300	Lame non bouchonnée de 75 mm et de longueur 6,10 m	-
32058300	Lame non bouchonnée de 75 mm et de longueur 7,10 m	-
32059300	Lame non bouchonnée de 75 mm et de longueur 8,10 m	-
BLEU CLAIR		
32054100	Lame non bouchonnée de 75 mm et de longueur 4,10 m	-
32056100	Lame non bouchonnée de 75 mm et de longueur 5,10 m	-
32057100	Lame non bouchonnée de 75 mm et de longueur 6,10 m	-
32058100	Lame non bouchonnée de 75 mm et de longueur 7,10 m	-
32059100	Lame non bouchonnée de 75 mm et de longueur 8,10 m	-
SABLE		
32054500	Lame non bouchonnée de 75 mm et de longueur 4,10 m	-
32056500	Lame non bouchonnée de 75 mm et de longueur 5,10 m	-
32057500	Lame non bouchonnée de 75 mm et de longueur 6,10 m	-
32058500	Lame non bouchonnée de 75 mm et de longueur 7,10 m	-
32059500	Lame non bouchonnée de 75 mm et de longueur 8,10 m	-
GRIS		
32054800	Lame non bouchonnée de 75 mm et de longueur 4,10 m	-
32056800	Lame non bouchonnée de 75 mm et de longueur 5,10 m	-
32057800	Lame non bouchonnée de 75 mm et de longueur 6,10 m	-
32058800	Lame non bouchonnée de 75 mm et de longueur 7,10 m	-
32059800	Lame non bouchonnée de 75 mm et de longueur 8,10 m	-
BLEU TRANSLUCIDE		
32054700	Lame non bouchonnée de 75 mm et de longueur 4,10 m	-
32056700	Lame non bouchonnée de 75 mm et de longueur 5,10 m	-
32057700	Lame non bouchonnée de 75 mm et de longueur 6,10 m	-
32058700	Lame non bouchonnée de 75 mm et de longueur 7,10 m	-
32059700	Lame non bouchonnée de 75 mm et de longueur 8,10 m	-

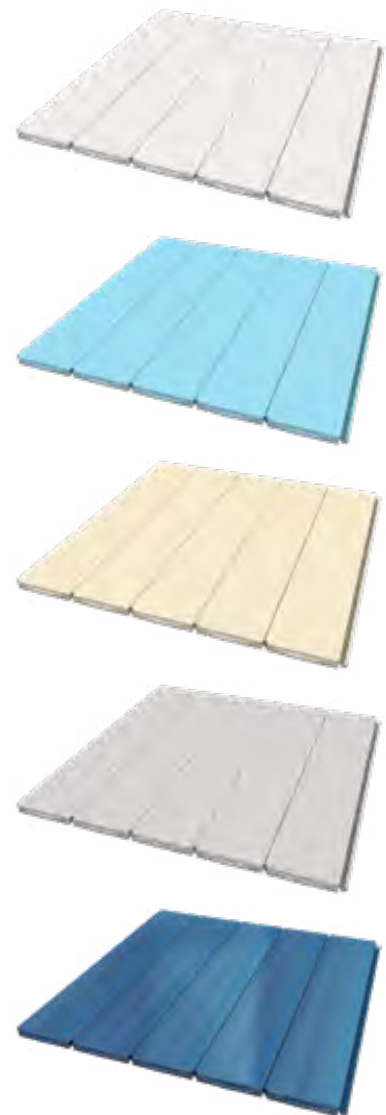

COUVERTURES AUTOMATIQUES & ABRIS



Pour des lames au détail supérieures à 8,10 m, veuillez consulter votre agence commerciale.

BOUCHONS AU DÉTAIL

Famille 6900



	Blanc	Bleu clair	Sable	Gris	Bleu translucide
Paire de bouchons de 75 mm (droit et gauche), en boîte de 100 paires (la boîte)	32054301	32054101	32054501	32054801	32054701
Prix H.T.	-	-	-	-	-
32054302	Kit de collage pour bouchon Delta				-

MISE À DISPOSITION

■■■ LIVRAISON SUR LE CHANTIER DU CLIENT PROFESSIONNEL

Cette prestation de mise à disposition comprend :



- L'emballage de la couverture Delta en caisse bois protégée par un film de protection,
- La livraison à l'adresse du chantier du client professionnel, qui nous a été communiquée par ce dernier,
- La prise du rendez-vous de livraison, avec le client professionnel,
- Le déchargement de la caisse de la couverture Delta, à l'aide d'un chariot élévateur embarqué.

Les frais de mise à disposition s'entendent nets de toute remise. Les emballages ne sont ni consignés, ni repris, ni échangés.

Mise à disposition	Couverture Delta complète - Caisse bois		Colisage fractionné*	
	Code	Prix net H.T.	Code	Prix net H.T.
< à 3,10 m de large	32902000	-	32922000	-
< à 4,10 m de large	32902100	-	32922100	-
< à 5,10 m de large	32902300	-	32922300	-
< à 6,10 m de large	32902500	-	32922500	-
< à 7,10 m de large	32902600	-	-	-
< à 8,10 m de large	32902700	-	-	-
< à 10,10 m de large	32902900	-	-	-
< à 12,10 m de large	32902400	-	-	-

■■■ LIVRAISON CHEZ LE CLIENT PROFESSIONNEL



Cette prestation de mise à disposition comprend :

- L'emballage de la couverture Delta en caisse bois protégée par un film de protection, non consignée,
- La livraison à l'adresse du client professionnel.

Les frais de mise à disposition s'entendent nets de toute remise. Les emballages ne sont ni consignés, ni repris, ni échangés.

Attention : Il n'y a pas de prise de rendez-vous préalable avec le client professionnel, pour la livraison et le camion n'est pas équipé d'un chariot élévateur. Le client professionnel fait son affaire du déchargement de la caisse de la couverture automatique.

Mise à disposition	Couverture Delta complète - Caisse bois		Lames, axe, poutre, Cleandeck ou PPS		Colisage fractionné*	
	Code	Prix net H.T.	Code	Prix net H.T.	Code	Prix net H.T.
< à 3,10 m de large	32900000	-	32910000	-	32920000	-
< à 4,10 m de large	32900100	-	32910100	-	32920100	-
< à 5,10 m de large	32900300	-	32910300	-	32920300	-
< à 6,10 m de large	32900500	-	32910500	-	32920500	-
< à 7,10 m de large	32900600	-	32910600	-	-	-
< à 8,10 m de large	32900700	-	32910700	-	-	-
< à 10,10 m de large	32900900	-	-	-	-	-
< à 12,10 m de large	32900400	-	-	-	-	-

* Le colisage fractionnable comprend :

- 1 colis pour l'axe,
- 1 colis pour la poutre,
- Plusieurs colis pour la paroi PPS,
- Plusieurs colis de 24 lames (selon la longueur du bassin),
- 1 colis d'accessoires et de motorisation.

La longueur maximale en colis fractionné est de 14 ml escalier inclus



La livraison agence est soumise au retrait obligatoire par le client sous les 48h de sa réception.

■■■ ENLÈVEMENT SUR UNE AGENCE PROCOPI

Cette prestation de mise à disposition comprend :

- L'emballage de la couverture Delta en caisse bois protégée par un film de protection, non consignée,
- La livraison de la couverture sur l'agence Procopi, souhaitée par le client professionnel, en dehors de l'unité de production UP-22,
- Son chargement sur le véhicule de transport du client professionnel.

Les frais de mise à disposition s'entendent nets de toute remise. Les emballages ne sont ni consignés, ni repris, ni échangés.

Attention : Le client professionnel fait son affaire du transport de la couverture Delta, depuis l'agence Procopi, jusqu'à son chantier et de son déchargement.

Mise à disposition	Couverture Delta complète - Caisse bois		Lames, axe, poutre, Cleandeck ou PPS		Colisage fractionné*	
	Code	Prix net H.T.	Code	Prix net H.T.	Code	Prix net H.T.
< à 3,10 m de large	32903000	-	32913000	-	32923000	-
< à 4,10 m de large	32903100	-	32913100	-	32923100	-
< à 5,10 m de large	32903300	-	32913300	-	32923300	-
< à 6,10 m de large	32903500	-	32913500	-	32923500	-
< à 7,10 m de large	32903600	-	32913600	-	-	-
< à 8,10 m de large	32903700	-	32913700	-	-	-
< à 10,10 m de large	32903900	-	-	-	-	-
< à 12,10 m de large	32903400	-	-	-	-	-

ENLÈVEMENT SUR NOTRE UNITÉ DE PRODUCTION UP-22

Cette prestation de mise à disposition comprend :

- L'emballage de la couverture Delta en caisse bois protégée par un film de protection, non consignée,
- Son chargement sur le véhicule de transport du client professionnel.

Le client professionnel doit impérativement informer notre unité de production, 48 heures à l'avance, de son intention d'enlever une couverture Delta. Les frais de mise à disposition s'entendent nets de toute remise. Les emballages ne sont ni consignés, ni repris, ni échangés.

Attention : Le client professionnel fait son affaire du transport de la couverture Delta, depuis l'agence Procopi, jusqu'à son chantier et de son déchargement.

Mise à disposition	Couverture Delta complète - Caisse bois		Lames, axe, poutre, Cleandeck ou PPS		Colisage fractionné*	
	Code	Prix net H.T.	Code	Prix net H.T.	Code	Prix net H.T.
< à 3,10 m de large	32904000	-	32914000	-	32924000	-
< à 4,10 m de large	32904100	-	32914100	-	32924100	-
< à 5,10 m de large	32904300	-	32914300	-	32924300	-
< à 6,10 m de large	32904500	-	32914500	-	32924500	-
< à 7,10 m de large	32904600	-	32914600	-	-	-
< à 8,10 m de large	32904700	-	32914700	-	-	-
< à 10,10 m de large	32904900	-	-	-	-	-
< à 12,10 m de large	32904400	-	-	-	-	-

*Le colisage fractionnable comprend :

- 1 colis pour l'axe,
 - 1 colis pour la poutre,
 - Plusieurs colis pour la paroi PPS,
 - Plusieurs colis de 24 lames (selon la longueur du bassin),
 - 1 colis d'accessoires et de motorisation.
- La longueur maximale en colis fractionné est de 14 ml escalier inclus

Conseils Procopi



Le retrait par le client est soumis à un enlèvement sous les 48 heures dès sa mise à disposition. Les couvertures Thermodeck et Igloo ainsi que les tabliers seuls ne sont pas livrables en colis fractionnable.

Adresse d'enlèvement

Procopi - UP 22
Zone industrielle du Kerprat
Saint Agathon
22200 - GUINGAMP
Contact : Eric GUINAMANT
Téléphone : 02 96 40 69 75

CONDITIONS GÉNÉRALES DE VENTE

Frais de mise à disposition	Couvertures, lames, axes et poutres : voir tableau ci-contre Accessoires : Conditions de Franco habituelles.
Pose	Voir notre tarif en introduction.
Règlements	30 % à la commande, le solde selon accords.
Garanties	Les conditions générales de garanties et d'utilisation des couvertures Delta sont disponibles sur notre site internet et auprès de votre agence commerciale.
Sécurité	Les couvertures automatiques Delta sont conformes à la norme NF P 90-308.



ASSISTANCE TECHNIQUE ET PRESTATIONS DE POSE



ABRIS DE PISCINE

Un splendide écran cristallin pour des baignades à volonté

NOUVEAU
2018



Les abris Delta capturent le soleil et font fi du vent, des coups de froid et de la pluie. La remarquable transparence du vitrage produit un puissant effet de serre qui maintient naturellement une température agréable et prolonge la saison de baignade.

Les abris Delta préservent aussi la pureté de l'eau, en évitant feuilles et poussières ; ils réduisent considérablement la consommation de produits de traitement, et facilitent l'hivernage.

Leur design contemporain et très soigné en fait des objets esthétiques à part entière qui apportent à l'espace piscine une belle valeur ajoutée.

Fabriqués en France à partir d'aluminium et de verre organique de premier choix, les modules Delta sont certifiés conformes aux normes de sécurité en vigueur.

Ils constituent une protection efficace contre les risques de chute accidentelle dans le bassin.

Ils sont proposés en trois hauteurs, extra-bas, bas et mi-haut, avec ou sans motorisation, et en quatre coloris. Tous sont totalement escamotables.

Fabriqués pour durer

Matériaux inaltérables, main d'œuvre qualifiée, fabrication française, garanties longue durée : les abris télescopiques Delta sont conçus pour servir bien et longtemps.

Delta, c'est le bonheur qui dure.

Les options disponibles :

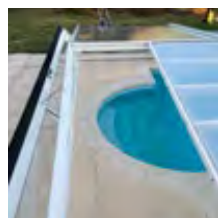

Porte latérale

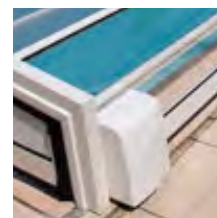

Motorisation



Rails de guidage

Les couleurs disponibles :

Fabrication soignée. Le thermo-laquage impeccable signe la qualité de réalisation et la fabrication française.

RAL 9010	RAL 1015	RAL 7048	RAL 7016 G
Blanc	Ivoire	Gris clair	Gris anthracite

Forfait pose pour un abri assemblé :

3 OU 4 MODULES	-
5 OU 6 MODULES	-

Forfait livraison

SUD OUEST	-
SUD EST	-
NORD OUEST	-
NORD EST	-

Pour deviser le projet de votre client, consultez dès aujourd'hui notre bureau d'études : il examinera votre dossier et vous fournira un chiffrage précis. Et pour vous aider à vendre le projet, Procopi vous accompagnera chez votre client.

Fort de sa parfaite connaissance du produit, notre expert répondra à toutes les questions, lèvera les doutes et facilitera la signature du devis.



Transparence maximale.
Vitrages en verre organique ultra-transparent (polycarbonate) et anti-UV



Air pur et frais
Les abris sont largement ventilés, pour un air toujours bien renouvelé.



Conception high tech
Les profils brevetés conjuguent une résistance à toute épreuve avec une très large surface vitrée.

Prix indicatifs pour piscines rectangulaires

MODÈLE (l x L)	MARGELLES	DIMENSIONS	Abri			Options		
			EB - EXTRA-BAS	B - BAS	MH - MI-HAUT	PORTE LATÉRALE	MOTEUR + GUIDE	GUIDE SEUL
3 x 6	SANS	3,20 x 6,30	-	-	-	-	-	-
	AVEC	3,80 x 6,30	-	-	-	-	-	-
3,5 x 7	SANS	3,70 x 8,40	-	-	-	-	-	-
	AVEC	4,30 x 8,40	-	-	-	-	-	-
4 x 8	SANS	4,20 x 8,40	-	-	-	-	-	-
	AVEC	4,80 x 8,40	-	-	-	-	-	-
5 x 10	SANS	5,20 x 10,50	-	-	-	-	-	-
	AVEC	5,80 x 10,50	-	-	-	-	-	-

Prix indicatifs pour piscines rectangulaires avec escalier roman

MODÈLE	MARGELLES	DIMENSIONS	Abri			Options		
			EB - EXTRA-BAS	B - BAS	MH - MI-HAUT	PORTE LATÉRALE	MOTEUR + GUIDE	GUIDE SEUL
3 x 6	SANS	3,20 x 8,40	-	-	-	-	-	-
	AVEC	3,80 x 8,40	-	-	-	-	-	-
3,5 x 7	SANS	3,70 x 10,50	-	-	-	-	-	-
	AVEC	4,30 x 10,50	-	-	-	-	-	-
4 x 8	SANS	4,20 x 10,50	-	-	-	-	-	-
	AVEC	4,80 x 10,50	-	-	-	-	-	-
5 x 10	SANS	5,20 x 12,60	-	-	-	-	-	-
	AVEC	5,80 x 12,60	-	-	-	-	-	-

i Pour toutes vos demandes de devis, contactez votre agence commerciale.

Une gamme pour tous les usages

Les structures télescopiques Delta conviennent parfaitement à toutes les piscines rectangulaires, avec ou sans escalier, et avec ou sans margelle.

L'ouverture et la fermeture s'effectuent aisément et sans effort, même sans motorisation.

Trois hauteurs s'offrent à vous : Extra-Bas, Bas et Mi-Haut. **Haute sécurité.** L'accès est sécurisé par un verrouillage à clé.

Ces abris ne requièrent pas de permis de construire.

■■■ ABRI DELTA EB - EXTRA-BAS

Famille

L'abri le plus bas de la gamme, idéal pour les petites piscines.

Extrêmement bas et très discret, l'abri Delta Extra-Bas protège parfaitement le bassin tout en préservant la perspective du jardin. Idéal pour les petites piscines, il évite le recours à une pompe à chaleur, et se découvre sans effort pour offrir une eau de baignade toujours chaude et limpide.



Les plus :

- Ventilation efficacement assurée par deux fenêtres basculantes en pignons, et une grille d'aération.

Caractéristiques techniques :

- Structure à trois angles, hauteur : 0,30 m à 0,59 m (toitures à 7%). Largeur : jusqu'à 6,80 m. Longueur : jusqu'à 16,80 m.

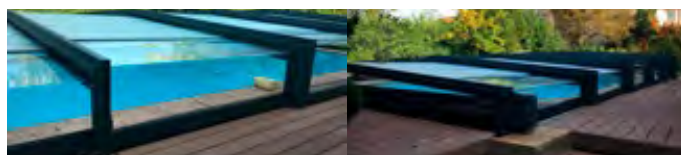

■■■ ABRI DELTA B - BAS

Famille

Le classique et le plus économique.

L'abri Delta Bas protège parfaitement le bassin tout en respectant l'horizon de l'espace piscine. La nage et les jeux aquatiques y sont toujours agréables, en position fermée comme en position ouverte.



Les plus :

- Ventilation efficacement assurée par une large fenêtre basculante en pignon et, en option, par une porte latérale coulissante.

Caractéristiques techniques :

- Structure à trois angles, hauteur : 0,60 m à 1,19 m (toitures à 14%). Largeur : jusqu'à 6,80 m. Longueur : jusqu'à 16,80 m. Porte latérale en option.



■■■ ABRI DELTA MH - MI-HAUT

Famille

L'abri mi-haut standard.

L'abri Delta Mi-Haut assure la protection de la piscine tout en offrant un volume intérieur important, idéal pour des jeux aquatiques ou pour un moment de lecture sereine dans un transat. La hauteur modérée de cet abri garantit sa bonne intégration paysagère.



Les plus :

- Ventilation efficacement assurée par une large fenêtre basculante en pignon et, en option, par une porte latérale coulissante.

Caractéristiques techniques :

- Caractéristiques techniques : structure à trois angles, hauteur : 1,20 m à 1,79 m (toitures à 14%). Largeur : jusqu'à 6,80 m. Longueur : jusqu'à 16,80 m. Porte latérale en option.





Delta répond aux référentiels normatifs suivants :

Norme NF P90-307-1 d'avril 2009 : Alarmes de piscine.

Norme NF P90-307-2 de novembre 2005 : Alarmes de piscine.

